

TCL

OWNER'S MANUAL DEHUMIDIFIER

Please read this manual carefully before operating your appliance and retain it for future reference.



**MODEL: TDW30E19
TDW50E19**



THANK YOU!

Congratulations on your purchase
and welcome to the TCL family.

Your new TCL Dehumidifier
combines high-efficiency operation
with portable convenience.

By following the operating and care
instructions in this manual, your
dehumidifier will provide you with
many years of reliable service.

INTRODUCTION

IMPORTANT SAFETY INSTRUCTIONS	
Basic Safety Precautions-----	01
Electrical Safety-----	03
FEATURES AND CONTROLS	
Key Parts and Components-----	04
Caster Installation-----	04
Control Panel-----	05
CHOOSING A LOCATION -----	08
AUTOMATIC DEFROST -----	08
CONTINUOUS MODE -----	08
MAINTENANCE -----	09
TROUBLESHOOTING	
Before Calling for Service-----	10
ERROR CODE -----	11

IMPORTANT SAFETY INSTRUCTIONS

READ ALL INSTRUCTIONS BEFORE USE

Your safety and the safety of others is very important.

We have provided many important safety messages in this manual and on your appliance. Always read and obey all safety messages.



This is the safety alert symbol.
This symbol alerts you to potential hazards that can hurt you and others.

All safety messages will follow the safety alert symbol and either the word "WARNING" or "CAUTION".

These words mean:



WARNING This symbol indicates the possibility of death or serious injury.



CAUTION This symbol indicates the possibility of injury or damage to property.

BASIC SAFETY PRECAUTIONS



WARNING To reduce the risk of fire, electric shock, or injury to persons when using this appliance, follow basic precautions, including the following:

- Do not attempt to repair or replace any part of your dehumidifier unless it is specifically recommended in this manual. All other services should be referred to a qualified technician.
- If the power cord becomes worn or damaged, the cord should only be replaced by a qualified service technician using genuine replacement parts.
- The dehumidifier should be plugged into its own grounded outlet (15A, 60Hz, 115V AC circuit).
- Do not plug other appliances into the same outlet; it can overload the circuit and cause a fire or electric shock.
- Do not remove the round grounding prong from the plug. It can result in the risk of electric shock.
- This appliance is not designed for use by young children. Young children should be supervised to ensure that they do not play with or climb on the unit.
- Be sure all packaging materials are removed from the appliance before use. It can result in personal injury.
- Do not disassemble or modify the appliance or the power cord. It can result in the risk of electric shock or fire.
- Do not place the power cord or appliance near a heater, radiator, or other heat source. It can result in the risk of electric shock or fire.
- Do not use this or any appliance near flammable gases or liquids or other combustibles, such as gasoline, benzene, thinner, etc. It can result in the risk of electric shock or fire.
- Make sure the power cord is plugged firmly and completely into the outlet. It can result in the risk of electric shock or fire.

IMPORTANT SAFETY INSTRUCTIONS

READ ALL INSTRUCTIONS BEFORE USE

- Do not start or stop operation by plugging in or unplugging the power cord. It can result in the risk of electric shock.
- If the appliance is making unusual sounds or is emitting smoke or an unusual odor, unplug it immediately. It can result in the risk of electric shock or fire.
- Do not use if the electrical socket is loose or damaged. It can result in the risk of electric shock or fire.
- Do not operate with wet hands or in an excessively damp environment. It can result in the risk of electric shock.
- Do not use this or any electrical appliance if you smell gas. It can result in the risk of fire or explosion.
- Turn off and unplug the appliance before cleaning to avoid the risk of electric shock.
- Do not clean the unit with water. Water can enter the unit and damage the insulation, creating a shock hazard. If water enters the unit, unplug it immediately and contact Customer Service. It can result in the risk of electric shock.

BASIC SAFETY PRECAUTIONS



CAUTION To reduce the risk of fire, electric shock, or injury

to persons when using this appliance, follow basic precautions, including the following:

- To avoid possible cuts, avoid contacting the metal parts of the appliance when removing or re-installing the filter. It can result in the risk of personal injury.
- Do not block the air inlet or outlet of the appliance. Reduced air flow will result in poor performance and could damage the unit.
- Always grasp the plug when plugging in or unplugging the appliance. Never unplug by pulling on the cord. It can result in the risk of electrical shock and damage.
- Always turn off and unplug the appliance when it will not be used for an extended period of time. This conserves energy and reduces the chance of accidents.
- Install the appliance on a sturdy, level floor capable of supporting up to 110 lbs (50 kg). Installation on a weak or unlevel floor can result in the risk of property damage and personal injury.
- Make sure the appliance is the correct size for your area. Using an appliance that is the wrong size can waste energy and damage the unit.
- Close all doors and windows to the room for the most efficient operation.
- To prevent damage to the surface finish, use only a soft cloth to clean the appliance. Do not use wax, thinner, or a strong detergent.
- To prevent spills and property damage, be sure to drain the appliance properly.

IMPORTANT SAFETY INSTRUCTIONS

READ ALL INSTRUCTIONS BEFORE USE

- To prevent the coils from freezing, do not operate the appliance if the room temperature is lower than 41°F (5°C).
- Do not position the appliance so that pets or house plants are exposed to the direct air flow. It can result in the risk of injury to pets or house plants.
- This appliance is designed for normal household use.
- Do not drink the water from the bucket. Dispose of it properly outdoors or down the drain.
- Do not operate the appliance without the filter securely in place. Operation without the filter could damage the unit.
- Clean the filter every two weeks, or more often if needed.

ELECTRICAL SAFETY



WARNING

Electrical Shock Hazard

- Failure to follow these instructions can result in death, fire, or electrical shock.
- This unit must be properly grounded.
- Do not, under any circumstances, cut or remove the ground prong.
- If you do not have a properly grounded outlet, or if there is any doubt that the outlet is not properly grounded, a qualified electrician should check the outlet and circuit, and, if necessary, install a properly grounded outlet.
- This dehumidifier must be plugged into a grounded 60 Hz, 115 V AC outlet protected by a 15 amp time delay fuse or circuit breaker.
- This dehumidifier must be installed in accordance with national wiring codes.
- Do not alter or modify the plug or cord of this dehumidifier. If the power cord becomes worn or damaged, the cord should only be replaced by a qualified service technician using genuine replacement parts.
- Do not use an extension cord.

SAVE THESE INSTRUCTIONS

FEATURES AND CONTROLS

KEY PARTS AND COMPONENTS

1. Air Outlet Grill
2. Control Panel
3. Carrying Handle
4. Bucket
5. Water Level
6. Casters
7. Air Intake Grill
8. Drain Connection (Hose Not Included)
9. Power Cord
10. Product Manual (Not Shown)

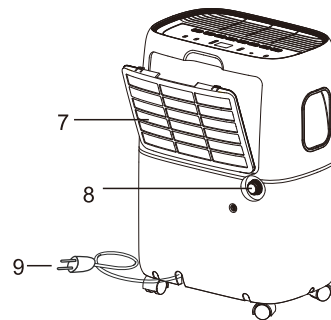
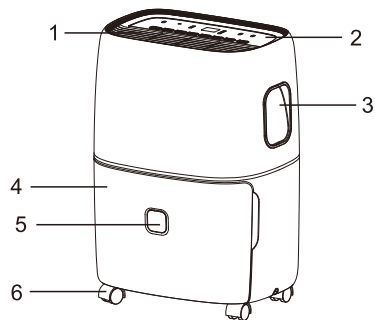

CASTER INSTALLATION

1. Remove casters from bucket.

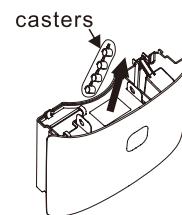

2. Install the casters.

Tilt the dehumidifier no more than 45° and forcibly insert the casters. Make sure the ring around the caster is flush against the bottom of the dehumidifier.

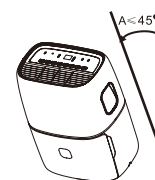

FEATURES AND CONTROLS

CONTROL PANEL

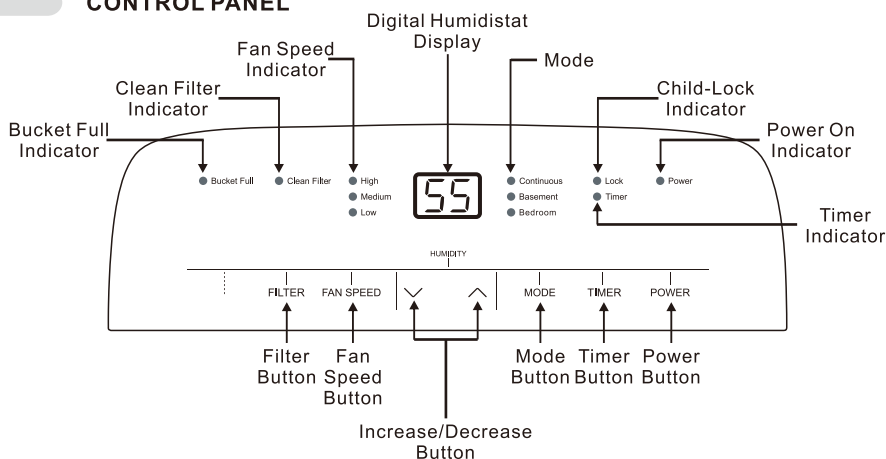

CONTROL PANEL

- 1) When first operating the dehumidifier, run it in **Continuous mode for 24 hours**.
- 2) Power On and Off - Press the POWER button once to manually turn the unit on. Press the POWER button once more to turn the unit off.
- 3) Humidity Selection - Press the ▼ or ▲ buttons to choose the desired relative humidity in the room. Once the preferred humidity level is selected, the display will show the actual room % humidity. Each press of the button will change the desired room humidity by 5%. The room humidity is selectable from 35%-80% or continuous. The unit will cycle on and off to maintain the humidity level chosen on the digital display. If you want the dehumidifier to operate continuously regardless of the room humidity, press the MODE button until you see "CO" on the digital display. This will enable continuous operation and the "Continuous" indicator will light up on the control panel.
- 4) Fan Speed Control - Press the FAN SPEED Button to cycle through the different fan speeds: High, Medium, and Low. The fan speed can be visually distinguished by the fan speed indicators on the control panel.
- 5) Timer Auto On- To program the unit to automatically turn on, press the TIMER button when the unit is off. Press to increase or decrease the timer in 30 min increments (0.5 hours) up to 10 hours. After 10 hours, each press of the button will increase the timer in 1 hour increments and up to 24 hours.
Timer Auto Shut-Off- To program the unit to automatically turn off, press the TIMER button when the unit is on. Each press of the button will change the timer setting in 30 min increments (0.5 hours) up to 10 hours. After 10 hours, each press of the button will increase or decrease the timer in 1 hour increments up to 24 hours. Once the desired time is over, the unit will automatically power off.

NOTE: Fan will continue to run even when the compressor is off. This is normal and allows the unit to circulate air and operate more efficiently.

FEATURES AND CONTROLS

6) Bucket Full - When the water bucket is full of water, the unit will automatically shut off, make a beeping noise, and the Bucket Full Indicator will light up. The dehumidifier will not function until the water bucket is emptied and placed back inside the unit. The bucket should be cleaned every few weeks to prevent the growth of mold, mildew and bacteria. Use a mild detergent to clean the bucket. Once clean, completely dry the bucket and place it back inside the dehumidifier.

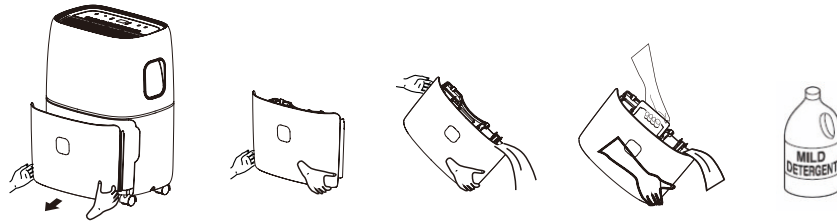

NOTE: Hold bucket with both hands when emptying.

NOTE: When the bucket is full or removed from the machine, the compressor will turn off, but the fan will continue to run for a few minutes. This is completely normal. The dehumidifier will not be removing moisture from the air at this time.

NOTE: When removing moisture from the air, the dehumidifier will exhaust warm air from the side exhaust vent.

NOTE: Do not place a full bucket on the floor because the bottom is uneven.

7) Clean Filter - When the filter needs to be cleaned, the filter indicator will light up (after 250 hours of use). Remove the filter from the back of the unit by using your thumbs to press down on the filter tabs directly above the filter. Clean the filter with warm, soapy water. Dry thoroughly before replacing the filter. Once the filter is completely dry, place the filter back in the unit and press the FILTER button to reset the filter indicator.

CAUTION: DO NOT OPERATE THE DEHUMIDIFIER WITHOUT THE FILTER

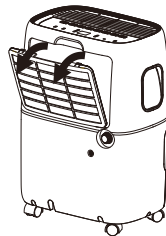

NOTE: Do not clean filter in dishwasher

FEATURES AND CONTROLS

8) Pre-set Modes -Preset humidity level settings allow the user to easily move the dehumidifier . room-to-room and select the corresponding mode for the location in which the dehumidifier is operating for optimum performance. Press the MODE button to choose from Bedroom (55% RH) or Basement (45% RH) or Continuous(15% RH).

9) Child-Lock Mode - To lock the control panel, press and hold the TIMER button for 3 seconds when the unit is on. Locking the control panel prevents someone from accidentally changing the settings. When locked, the LOCK indicator will light up. Press and hold the TIMER button for 3 seconds to unlock the control panel.

CHOOSING A LOCATION

A dehumidifier operating in a basement will have little or no effect in drying out an adjacent enclosed storage area, such as a closet, unless there is adequate circulation of air in and out of the area.

- Do not use outdoors.
- This dehumidifier is intended for indoor use only. Place the dehumidifier on a smooth, level floor surface that is strong enough to support the unit with a full bucket of water.
- Allow at least 12"-18" of air flow on all sides.
- Place the dehumidifier in an area where the temperature will not fall below 41°F (5°C). The coils can become covered with frost at temperatures below 41°F (5°C), which may reduce performance.
- Use the dehumidifier in cooking, laundry, bathing and dishwashing areas that have excessive moisture. NOTE: Place the dehumidifier away from a clothes dryer.
- Use the dehumidifier to prevent moisture damage anywhere books or valuables are stored.
- Use the dehumidifier in a basement to help prevent moisture.
- The dehumidifier must be operated in an enclosed area to be most effective.
- Close all doors, windows and other outside openings to the room.

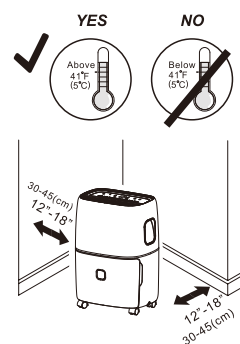

AUTOMATIC DEFROST

When frost builds up on the evaporator coils, the compressor will cycle off and the fan will continue to run until the frost disappears. When the coils are completely defrosted, the compressor or fan (depending on the model) will automatically restart and dehumidification will resume.

CONTINUOUS MODE—GARDEN HOSE INSTALLATION AND SETUP

Water can be automatically emptied by attaching a hose to the continuous drainage port on the back of the dehumidifier. This will allow the unit to run continuously (depending on the selected humidity included). The thread standard for garden hoses in the North America is known as GHT or "garden hose thread" which has an outer diameter of 1-1/16 inches (1.0625 inches or 27.0 mm) and a pitch of 11.5 TPI.

- Place dehumidifier on a level surface.
- Unscrew the cap on the back of the unit to access the garden hose nozzle.
- Thread a garden hose (not supplied) onto the accessible nozzle, lead to a floor drain and cut to length. Make sure that there are no kinks or knots in the garden hose. (See next page for image)
- Turn on the unit and press the MODE button until its set to CONTINUOUS.

CONTINUOUS MODE—GARDEN HOSE INSTALLATION AND SETUP

Garden Hose Installation Reference Guide

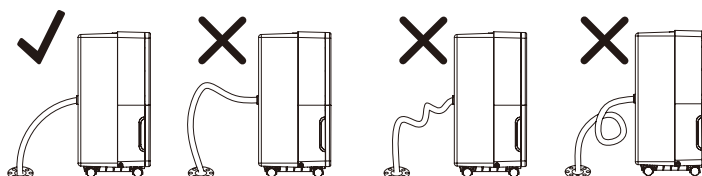

IMPORTANT NOTES:

Placing the dehumidifier on an uneven surface or improper hose installation may result in water filling up the bucket and causing the unit to shut off. Empty bucket if shut-off occurs, then check dehumidifier location and hose for proper setup. The bucket must be in place and securely seated for the dehumidifier to operate.

MAINTENANCE

Note: Make sure power is off and the power cord is not plugged into an electrical outlet prior to performing any maintenance on the unit.

Clean or Replace Filter - Refer to the Clean Filter section of the Operating Instructions

Clean the Unit Housing -

- 1) Keep the unit from being exposed directly to the sun to prevent color fading.
- 2) Clean the surface with a damp cloth and dry it with a soft towel.

Storing the Unit for an Extended Period of Time or Transporting the Unit -

- 1) Clean or replace filter-Refer to the Clean Filter section of the Operating Instructions.
- 2) Unplug the unit.
- 3) Empty any excess water.
- 4) The unit should be stored in a cool, dry place.

TROUBLESHOOTING

BEFORE CALLING FOR SERVICE

Before you call for service, review this list. It may save you time and expense. This list includes common occurrences that are not the result of a defect in workmanship or materials.

Problem	Possible Causes	Solutions
Dehumidifier does not start	<ul style="list-style-type: none"> • The dehumidifier is unplugged. • The fuse is blown / circuit breaker is tripped. • Dehumidifier has reached its present level or the bucket is full. • Bucket is not in the proper position. • Power failure. 	<ul style="list-style-type: none"> • Make sure the dehumidifier's plug is pushed completely into the outlet. • Check the house fuse / circuit breaker box and replace house fuse or reset breaker • The dehumidifier automatically turns off when either condition occurs. Change to a lower setting or empty the water bucket . The bucket must be replaced properly for the dehumidifier to operate. • The bucket must be in place and securely inserted for the dehumidifier to operate. • There is a protective time delay (up to 3 min.) to prevent tripping of the compressor overload. For this reason, the unit may not start normal dehumidification for 3 min. after it is powered back on.
Dehumidifier does not dry the air as it should	<ul style="list-style-type: none"> • Not enough time allowed for unit to remove moisture. • Airflow is restricted. • Dirty filter. • The Humidity Control may not be set low enough. • Doors and windows may not be closed tightly. • Clothes dryer may be blowing moist air into the room. • Room temperature is too low. 	<ul style="list-style-type: none"> • When first installed, allow at least 24 hours to reach the desired dryness/humidity level. • Make sure there are no curtains, blinds, or furniture blocking the front or back of the dehumidifier. See the CHOOSING A LOCATION section. • See the CLEAN FILTER section. • For drier air, press the  to lower the humidity setting percentage in the room set the dehumidifier to CO for maximum dehumidification. • Check that all doors, windows, and other openings are securely closed. • Install the dehumidifier away from the dryer. The dryer should be vented outside. • Moisture removal is best at higher room temperatures. Lower room temperatures will reduce the moisture removal rate. This model is designed to operate at temperatures above 41 °F (5°C).

TROUBLESHOOTING

Problem	Possible Causes	Solutions
Dehumidifier runs too much	<ul style="list-style-type: none"> The area to be dehumidified is too large. Doors and windows are open. 	<ul style="list-style-type: none"> The capacity of your dehumidifier may not be adequate for the room size. Close all doors and windows to the outside.
Frost appears on the coils	<ul style="list-style-type: none"> The dehumidifier has recently been turned on or the room temperature is below 41°F(5°C). 	<ul style="list-style-type: none"> This is normal. Frost will usually disappear within 60 minutes.
Controls cannot be set	<ul style="list-style-type: none"> The compressor will turn off and the fan will automatically continue to run for approximately 3 minutes at a fixed setting. Air is moving through the unit. 	<ul style="list-style-type: none"> This is normal. Wait approximately 3 minutes and set the fan speed to the desired level. This is normal.
Water on the floor	<ul style="list-style-type: none"> Hose connection may be loose. Hose is attached but not draining. 	<ul style="list-style-type: none"> Check the hose connection. See the CONTINUOUS MODE-GARDEN HOSE INSTALLATION AND SET UP Section . Disconnect the hose if using the bucket or place the hose near a drain.

ERROR CODE

Error Code	Description
EH	Humidity Sensor Fault
E1 or E2	Temperature Sensor Fault
E3	E3-potential system leak - Check NOTE below

NOTE:

- If E3 appears, please check the if the air temperature in the room is below 89.6°F.
- If the ambient temperature is over 89.6°F, place the unit in a room below that temperature (below 86°F) for at least two hours before running the dehumidifier again.
- Start up the unit. If E3 appears again within the next 2 hours, please contact customer service.



**TCL Home Appliances (North America) Company Limited
Dehumidifier LIMITED WARRANTY—North America**

Should your **TCL** Dehumidifier prove to be defective in material or workmanship under normal use during the warranty period listed below, effective from the date of original consumer purchase of the product, **TCL Home Appliances (North America) Company** will replace the defective part(s). Replacement parts will meet intended fit and function of the original part. The replacement unit may either be a new unit or a refurbished unit. Replacement parts are warranted for the unexpired portion of the original warranty period. This limited warranty is good only to the original purchaser of the product and effective only when used in North America.

<p><u>WARRANTY PERIOD:</u></p> <p>Labor: 12 Months from the Date of purchase.</p> <p>Parts: 12 Months from the Date of purchase.</p>	<p><u>HOW SERVICE IS HANDLED:</u></p> <p>Call 1-800-825-6747 and choose the appropriate prompt. Please have product type (Dehumidifier), model number, serial number, and ZIP code ready.</p>
--	---

Product Registration Information

Customer's Name: _____ Address: _____

Tel No.: _____ Email:(Optional) _____

Retailer Name: _____ Date of Purchase: _____

Model Number: _____ Serial Number: _____

You can find model number and serial number on a label on the back or side of the dehumidifier.

Register your product online at www.TCLUSA.com

NO OTHER WARRANTY IS APPLICABLE TO THIS PRODUCT. THIS WARRANTY IS IN LIEU OF ANY OTHER WARRANTY, EXPRESS OR IMPLIED, INCLUDING WITHOUT LIMITATION, ANY WARRANTY OF MERCHANTABILITY OR FITNESS FOR A PARTICULAR PURPOSE. TO THE EXTENT ANY IMPLIED WARRANTY IS REQUIRED BY LAW, IT IS LIMITED IN DURATION TO THE EXPRESS WARRANTY PERIOD ABOVE. NEITHER THE MANUFACTURER NOR ITS U.S. DISTRIBUTOR SHALL BE LIABLE FOR ANY INCIDENTAL, CONSEQUENTIAL, INDIRECT, SPECIAL, OR PUNITIVE DAMAGES OF ANY NATURE, INCLUDING WITHOUT LIMITATION, LOST REVENUES OR PROFITS, OR ANY OTHER DAMAGE WHETHER BASED IN CONTRACT, TORT, OR OTHERWISE. SOME STATES AND/OR TERRITORIES DO NOT ALLOW THE EXCLUSION OR LIMITATION OF INCIDENTAL OR CONSEQUENTIAL DAMAGES OR LIMITATIONS ON HOW LONG AN IMPLIED WARRANTY LASTS, SO THE ABOVE EXCLUSION OR LIMITATION MAY NOT APPLY TO YOU. THIS WARRANTY GIVES YOU, THE ORIGINAL PURCHASER, SPECIFIC LEGAL RIGHTS AND YOU MAY ALSO HAVE OTHER RIGHTS THAT VARY FROM STATE TO STATE OR TERRITORY TO TERRITORY.

THIS LIMITED WARRANTY DOES NOT APPLY TO:

1. Service calls to your home for delivery or pick-up, installation, instruction, replacement of house fuses, connection of house wiring or plumbing, or to correct unauthorized repairs.
 2. Failure of product to perform during power failures and interruptions or inadequate electrical service.
 3. Damage caused by transportation or handling.
 4. Damage caused to the product by accident, vermin, lightning, winds, fire, floods, or acts of God.
 5. Damages caused by operating the product in a corrosive atmosphere.
 6. Repairs when your TCL product is used in other than normal, single-family household use or contrary to the instructions described in the product User's Guide.
 7. Damage resulting from accident, alteration, misuse, abuse, or improper installation, repair, or maintenance. Improper repair includes the use of parts not approved or specified by TCL.
 8. Normal maintenance as described in the User's Guide, such as cleaning or replacing filters, cleaning coils, etc.
 9. Use of accessories or components that are not compatible with this product.
 10. Products with altered or removed serial numbers.
 11. Changes in the appearance of the product that do not affect product performance.
 12. Increases in utility costs and additional utility expenses.
- The cost of repair or replacement under these excluded circumstances shall be borne by the consumer.**

CONTACT INFORMATION:

TCL Home Appliances (North America) Co., Ltd.
Address: 1000 E. Main Cross Street, Suite 100, Findlay, OH 45840
Call: 1-800-825-6747
www.tclusa.com

DEHUMIDIFICADOR

Instrucciones de funcionamiento

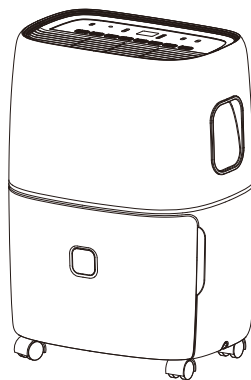

MODEL: TDW30E19
TDW50E19

Lea con atención este manual de instrucciones antes de usar el aparato y consérvelo para futuras consultas.

¡GRACIAS!

Enhorabuena por su compra y bienvenido a la familia Degree. Su nuevo deshumidificador Degree combina un funcionamiento de gran eficiencia con la practicidad de ser portátil.

Si sigue las instrucciones de funcionamiento y cuidados de este manual, su deshumidificador le proporcionará largos años de servicio sin problemas.

INTRODUCCIÓN

MEDIDAS IMPORTANTES DE SEGURIDAD

Medidas básicas de seguridad	1
Riesgo de sufrir descargas eléctricas.....	3

PARTES Y CARACTERÍSTICAS

Partes clave y componentes	4
Instalación de las ruedas.....	4
Panel de control.....	5

CÓMO SELECCIONAR UNA UBICACIÓN.....	8
-------------------------------------	---

DESCONGELACIÓN AUTOMÁTICA	8
---------------------------------	---

MODO CONTINUO.....	8
--------------------	---

MANTENIMIENTO.....	9
--------------------	---

RESOLUCIÓN DE PROBLEMAS

Antes de llamar al servicio técnico.....	10
--	----

CÓDIGO DE ERROR.....	11
----------------------	----

MEDIDAS IMPORTANTES DE SEGURIDAD



LEA TODAS LAS INSTRUCCIONES ANTES DE USAR EL APARATO

Su seguridad y la de los demás es muy importante.

Hemos incluido muchas advertencias sobre seguridad en este manual y en el aparato. Lea y siga siempre las medidas de seguridad.

 Esto es un símbolo de alerta sobre seguridad. Este símbolo le avisa sobre peligros potenciales que podrían causarle lesiones a usted o a otras personas.

Todos los mensajes sobre seguridad siguen el símbolo de avisos con las palabras "ADVERTENCIA" o "PRECAUCIÓN". Estas palabras significan:

	ADVERTENCIA Este símbolo indica la posibilidad de que se produzca la muerte o lesiones graves.
	PRECAUCIÓN Este símbolo indica la posibilidad de que se produzcan lesiones o daños a la propiedad.

MEDIDAS BÁSICAS DE SEGURIDAD

 **ADVERTENCIA** Para disminuir el riesgo de que se produzcan fuegos, descargas eléctricas o lesiones a las personas al utilizar este aparato, siga estas medidas de precaución básicas, incluidas las siguientes:

- No trate de reparar o reemplazar ninguna pieza del deshumidificador a menos que esté específicamente recomendado en este manual. Todos los demás servicios deben ser realizados por un técnico cualificado.
- Si el cable de alimentación se desgasta o daña, deberá ser reemplazado por un técnico cualificado que use piezas de repuesto originales.
- El deshumidificador debe estar enchufado en su propio circuito CA con toma a tierra.
- No enchufe otros aparatos en la misma toma de corriente porque esto podría sobrecargar el circuito y causar un riesgo de fuegos o descargas eléctricas.
- No retire la clavija redonda de toma a tierra del enchufe. Podría causar riesgo de descargas eléctricas.
- Este aparato no está concebido para que lo usen los niños. Se debe supervisar a los niños para asegurarse de que no jueguen con el aparato, no lo pongan en funcionamiento ni se suban encima del mismo.
- Compruebe que ha retirado todo el material de embalaje antes de usar el aparato. Esto puede producir lesiones.
- No desmonte o modifique el aparato ni el cable de alimentación. Podría causar riesgo de descargas eléctricas o un fuego.
- No coloque el cable de alimentación o el aparato cerca de calefactores, radiadores u otras fuentes de calor. Podría causar riesgo de descargas eléctricas o un fuego.
- No use este aparato ni ningún otro cerca de gases o líquidos inflamables, o de otro tipo de combustibles, como gasolina, benceno, disolventes, etc. Esto podría producir riesgos de descargas eléctricas o incendios.
- Compruebe que el enchufe está bien conectado completamente en la toma de corriente. Podría causar riesgo de descargas eléctricas o un fuego.

MEDIDAS IMPORTANTES DE SEGURIDAD

LEA TODAS LAS INSTRUCCIONES ANTES DE USAR EL APARATO

- No ponga el aparato en marcha enchufándolo o desenchufándolo a la toma de corriente. Podría causar riesgo de descargas eléctricas.
- Si el aparato emite sonidos anómalos, humo o un olor extraño, desenchúfelo inmediatamente. Podría causar riesgo de descargas eléctricas o un fuego.
- No use el aparato si la toma de corriente está floja o dañada. Podría causar riesgo de descargas eléctricas o un fuego.
- No use el aparato con las manos mojadas o en ambientes excesivamente húmedos. Podría causar riesgo de descargas eléctricas.
- No use este aparato ni ningún otro aparato eléctrico si huele a gas. Podría causar riesgo de incendio o explosión.
- Apague y desenchufe el aparato antes de limpiarlo para evitar riesgos de que se produzcan descargas eléctricas.
- No limpie el aparato con agua. El agua puede penetrar en el aparato, dañar su aislamiento y crear peligros de descargas eléctricas. Si le penetra agua al aparato, desenchúfelo inmediatamente y póngase en contacto con el servicio al cliente. Podría causar riesgo de descargas eléctricas.

MEDIDAS BÁSICAS DE SEGURIDAD



PRECAUCIÓN

Para disminuir el riesgo de que se produzcan fuegos, descargas eléctricas o lesiones a las personas al usar este aparato, siga las precauciones básicas, entre las que se incluyen las siguientes:

- Para evitar posibles cortes, no toque las partes metálicas del aparato al sacar o instalar el filtro. Podría sufrir lesiones.
- No bloquee la entrada ni la salida de aire del aparato. La disminución del flujo de aire puede causar un mal desempeño y dañar el aparato.
- Enchufe y desenchufe el aparato siempre agarrando el enchufe. Nunca lo desenchufe tirando del cable. Podría causar riesgo de descargas eléctricas y daños.
- Apague y desenchufe siempre el aparato cuando no vaya a utilizarlo por largos periodos de tiempo. Esto ahorra energía y disminuye la posibilidad de que se produzcan accidentes.
- Instale el aparato sobre un suelo robusto y nivelado capaz de soportar un peso de hasta 110lb (50 kg). Instalarlo sobre un suelo débil o irregular puede causar riesgo de daños a la propiedad y lesiones personales.
- Verifique que el aparato es del tamaño adecuado al área que desea deshumidificar. Usar un aparato de tamaño incorrecto puede malgastar energía y dañar el aparato.
- Cierre todas las puertas y ventanas de la habitación para obtener el funcionamiento más eficiente.
- Para evitar daños al acabado del aparato, límpielo solo con un paño suave. No use cera, disolvente o detergentes agresivos.
- Para evitar derrames y daños a la propiedad, vacíe el aparato adecuadamente.

MEDIDAS IMPORTANTES DE SEGURIDAD

LEA TODAS LAS INSTRUCCIONES ANTES DE USAR EL APARATO

- Para evitar que los serpentines se puedan congelar, no use el aparato si la temperatura de la habitación es inferior a 41°F (5°C).
- No coloque el aparato en lugares donde los animales domésticos o las plantas puedan estar expuestos al flujo directo del aire.
Esto puede dañar a los animales domésticos o las plantas.
- Este aparato está diseñado solamente para su uso doméstico.
- No beber el agua del depósito. Deseche el agua de forma adecuada en el exterior o vacíela en un desagüe.
- No use el aparato sin el filtro bien fijado en su lugar. Poner en funcionamiento el aparato sin el filtro puede dañarlo.
- Limpie el filtro cada dos semanas, o con mayor frecuencia si fuera necesario.
- MEDIDAS DE SEGURIDAD RELACIONADAS CON LA ELECTRICIDAD



ADVERTENCIA

Riesgo de sufrir descargas eléctricas

- El incumplimiento de las instrucciones siguientes podría resultar en lesiones graves o incluso la muerte.
- Este aparato deberá estar conectado a tierra.
- Bajo ninguna circunstancia, corte o retire la clavija de toma a tierra.
- Si no posee una toma de corriente con toma a tierra, o si tiene alguna duda sobre si está correctamente equipada con toma a tierra, pida a un electricista cualificado que compruebe la toma y el circuito, y si fuera necesario, que instale una toma de corriente con toma a tierra.
- Este deshumidificador debe estar enchufado a una toma de corriente con toma a tierra de 60Hz, 115 V AC protegida por un fusible de 15 amperios con tiempo de demora o con un disyuntor de corriente.
- Instale el deshumidificador de conformidad con las normativas nacionales de cableado.
- No altere o modifique el enchufe o el cable de alimentación de este deshumidificador. Si el cable de alimentación se desgasta o daña, deberá ser reemplazado por un técnico cualificado que use piezas de repuesto originales.
- No emplee un cable alargador con este aparato.

CONSERVE ESTAS INSTRUCCIONES

PARTES Y CARACTERÍSTICAS

PARTES CLAVE Y COMPONENTES

1. Rejilla de salida de aire
2. Panel de control
3. Asa de transporte
4. Depósito
5. Nivel de agua
6. Ruedas
7. Rejilla de entrada de aire
8. Orificio de desagüe
9. Cable de alimentación
10. Manual del producto (No ilustrado)

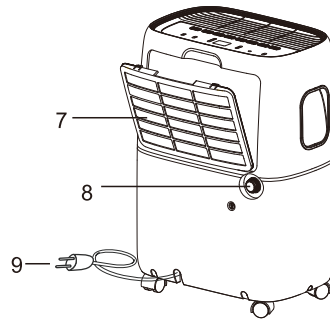
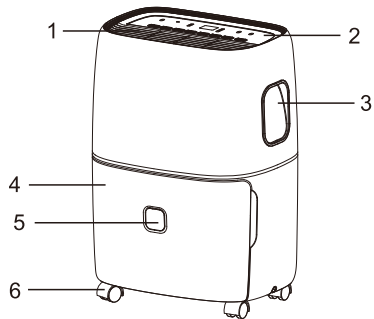

INSTALACIÓN DE LAS RUEDAS

1. Retire las ruedas del depósito

ruedas

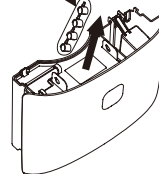

2. Instale las ruedas.

Incline el deshumidificador no más de 45° y presione las ruedas para insertarlas. Verifique que el aro alrededor de las ruedas está bien fijado en la parte inferior del deshumidificador.

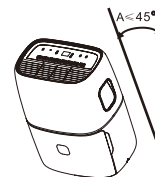

PARTES Y CARACTERÍSTICAS

PANEL DE CONTROL

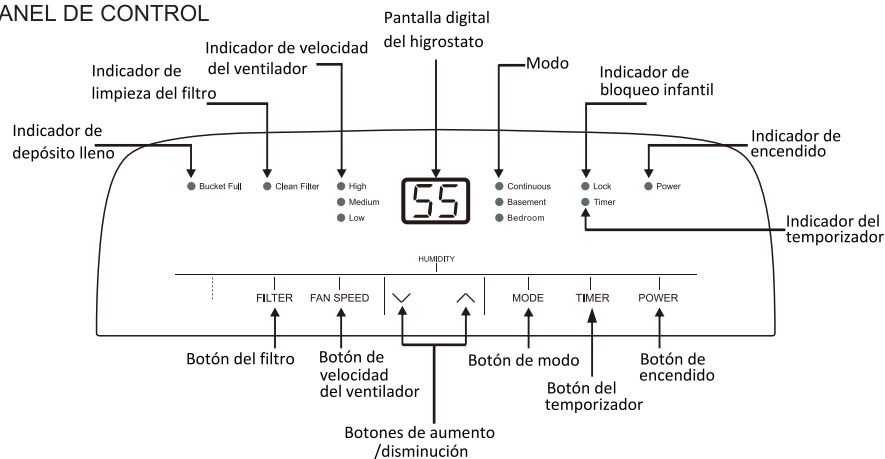

PANEL DE CONTROL

- 1) Al usar el deshumidificador por primera vez, hágalo funcionar en modo continuo por 24 horas.
- 2) Encendido y apagado - Presione el botón de ENCENDIDO una vez para encender el aparato manualmente. Presione botón de ENCENDIDO una vez más para apagarlo.
- 3) Selección de humedad - Presione los botones ∇ o \wedge para seleccionar la humedad relativa deseada en la habitación. Con cada presión del botón la humedad deseada de la habitación cambiará un 5%. La humedad de la habitación se puede seleccionar de 35%-80% de forma continua. El aparato funcionará en ciclos de encendido y apagado para mantener el nivel de humedad elegido en la pantalla digital. Si desea que el deshumidificador funcione de modo continuo sin importar la humedad de la habitación, presione el botón de MODO hasta ver "MCO" en la pantalla digital. Esto hará que funcione de modo continuo y el indicador de "MContinuo" se iluminará en el panel de control.
- 4) Control de la velocidad del ventilador - Presione el botón de VELOCIDAD DEL VENTILADOR para desplazarse por las distintas velocidades del ventilador: Alta, media y baja. La velocidad del ventilador se puede distinguir visualmente mirando a los indicadores de velocidad del ventilador en el panel de control.
- 5) Temporizador de encendido automático - Para programar el aparato y que se encienda automáticamente, presione el botón del TEMPORIZADOR con el aparato apagado. Presione para aumentar o disminuir los valores del temporizador en intervalos de 30 minutos (0,5 horas) hasta un máximo de 10 horas. Después de 10 horas, cada presión del botón aumenta los valores del temporizador en intervalos de 1 hora, hasta 24 horas.

Temporizador de apagado automático - Para programar el aparato y que se apague automáticamente, presione el botón del TEMPORIZADOR con el aparato encendido. Cada presión de los botones cambiará los valores del temporizador en intervalos de 30 minutos (0,5 horas) hasta un máximo de 10 horas. Después de 10 horas, cada presión de los botones aumentará o disminuirá los valores del temporizador en intervalos de 1 hora, hasta 24 horas. Una vez ha terminado el tiempo programado, el aparato se apagará automáticamente. Una vez se ha alcanzado el tiempo deseado, el aparato se encenderá automáticamente.

NOTA: El ventilador seguirá en funcionamiento cuando el compresor está apagado. Esto es normal y permite que el aire del aparato circule y que funcione de modo más eficiente.

PARTES Y CARACTERÍSTICAS

6) Depósito lleno - Cuando el depósito del agua está lleno de agua, el aparato se apaga automáticamente y emite una señal acústica. El indicador de depósito lleno se iluminará. El deshumidificador no funcionará hasta que se vacíe el depósito del agua y se vuelva a colocar dentro del aparato. El depósito debe limpiarse cada varias semanas para evitar que crezca moho y bacterias en su interior. Use un detergente suave para limpiar el depósito. Una vez limpio, séquelo completamente y vuelva a colocarlo dentro del deshumidificador.

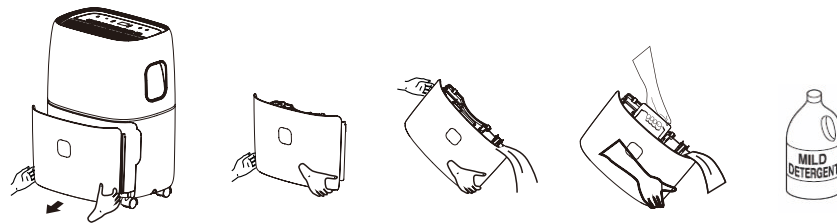

NOTA: Sujete el depósito con ambas manos para vaciarlo.

NOTA: Cuando el depósito está lleno o fuera del aparato, el compresor se apagará, pero el ventilador seguirá en funcionamiento por unos minutos. Esto es completamente normal. En ese momento, el deshumidificador no estará eliminando humedad del aire.

NOTA: Al eliminar humedad del aire, el deshumidificador emitirá aire caliente a través de la ranura de escape.

NOTA: No coloque el depósito sobre el suelo cuando está lleno porque su fondo es irregular.

7) Limpieza del filtro - Cuando el filtro necesita que lo limpien, el indicador del filtro se ilumina (al cabo de 250 horas de uso). Retire el filtro de la parte posterior del aparato usando los pulgares para presionar las pestañas ubicadas directamente sobre el filtro. Limpie el filtro con agua jabonosa caliente. Séquelo completamente antes de volver a colocarlo en su lugar. Una vez que el filtro está completamente seco, vuelva a colocarlo en el aparato y presione el botón del FILTRO durante 10 segundos para reiniciar el indicador del filtro.

PRECAUCIÓN: NO PONGA EL APARATO EN FUNCIONAMIENTO SIN FILTRO.

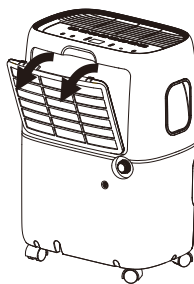

NOTA: No lave el filtro en el lavavajillas.

PARTES Y CARACTERÍSTICAS

8) Modos preseleccionados - La configuración de un nivel preseleccionado de humedad le permite al usuario llevar el aparato de una habitación a otra y seleccionar el modo correspondiente para su ubicación y desempeño óptimo. Presione el botón MODE para elegir entre Continuo (15% RH), Sótano (45% RH), o Dormitorio (55% RH).

9) Modo de bloqueo infantil -Para bloquear el panel de control, presione el botón del TEMPORIZADOR durante 3 segundos. Bloquear el panel de control evita que alguna persona cambie la configuración de forma involuntaria. Cuando está bloqueado, el indicador de BLOQUEO se iluminará. Mantenga presionado el botón del TEMPORIZADOR durante 3 segundos para desbloquear el panel de control.

CÓMO SELECCIONAR UNA UBICACIÓN

Un deshumidificador que funciona en un sótano o subterráneo tiene poco efecto en el secado de un área de almacenamiento cerrada junto al mismo, como por ejemplo, un armario, a menos que haya una circulación de aire adecuada hacia dentro y fuera de dicha área.

- No lo utilice en exteriores.
- Este deshumidificador solo está diseñado para un uso en interiores. Coloque el deshumidificador sobre una superficie lisa, uniforme y lo suficientemente fuerte como para soportar su depósito lleno de agua.
- Deje al menos un espacio de 45 cm a su alrededor para permitir la circulación del aire en todos sus costados.
- Ubique el deshumidificador en un lugar donde la temperatura no baje de 41oF (5oC).
- Use el deshumidificador en cocinas, lavanderías, baños y espacios de lavado donde la humedad sea excesiva. NOTA: Ubique el deshumidificador alejado de la secadora de ropa.
- Use el deshumidificador para evitar que la humedad dañe libros u objetos valiosos almacenados.
- Use el deshumidificador en sótanos para evitar los daños que produce la humedad.
- Para que el deshumidificador sea efectivo debe utilizarse en un lugar cerrado.
- Cierre todas las puertas, ventanas y aberturas externas en la habitación.

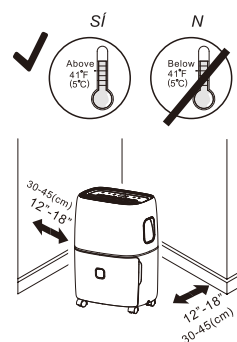

DESCONGELACIÓN AUTOMÁTICA

Cuando se forma escarcha en el serpentín del evaporador, el compresor se apaga y el ventilador seguirá funcionando hasta que la escarcha desaparezca. Cuando los serpentines estén completamente descongelados, el compresor o ventilador (dependiendo del modelo) se pondrán en marcha automáticamente y se reanudará la deshumidificación.

MODO CONTINUO - INSTALACIÓN DE LA MANGUERA DE JARDÍN

El agua se puede vaciar automáticamente enganchando una manguera al puerto de desagüe continuo ubicado en la parte posterior del deshumidificador. Esto permitirá que el aparato funcione de forma continua (dependiendo del nivel de humedad seleccionado) sin tener que vaciar el depósito del agua. Para vaciarlo, solo tiene que enganchar una manguera estándar de jardín (no incluida). La rosca de las mangueras estándar de jardín en los Estados Unidos y sus territorios es conocida como "rosca de manguera de jardín" y tiene un diámetro exterior de 1 1/16 pulgadas (1,0625 pulgadas o 27,0 mm) y una separación de 11,5 TPI (rosca por pulgada).

- Ubique el deshumidificador sobre una superficie nivelada.
- Desenrosque el tapón ubicado en la parte posterior del aparato para acceder a la boquilla de la manguera de jardín.
 - Enrosque una manguera de jardín (no incluida) en la boquilla accesible, dirijala a un desagüe de suelo y recórtela a la longitud necesaria. Asegúrese de que la manguera no presenta dobleces o nudos. (Ver imagen en página siguiente)
 - Encienda el aparato y presione el botón de MODO hasta configurar el modo CONTINUO.

MODO CONTINUO-JARDÍN - INSTALACIÓN DE LA MANGUERA DE JARDÍN

Guía de referencia de la instalación de la manguera de jardín

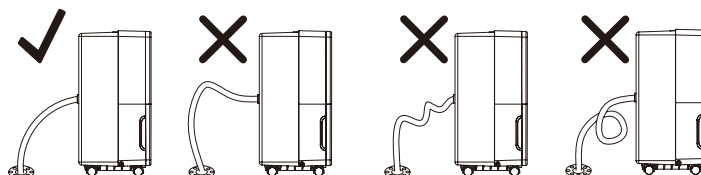

NOTAS IMPORTANTES:

Colocar el deshumidificador sobre una superficie irregular o una instalación inadecuada puede producir un llenado del depósito que apague el aparato automáticamente. Si esto ocurre, vacíe el depósito, compruebe la ubicación del deshumidificador y que la manguera está correctamente colocada. El depósito debe estar bien colocado en su lugar para que el deshumidificador funcione.

MANTENIMIENTO

Nota: Compruebe que el aparato está apagado y que el cable de alimentación no está enchufado antes de realizar cualquier operación de mantenimiento al aparato.

Limpie o reemplace el filtro - Consulte sección de limpieza del filtro en las instrucciones de funcionamiento. Limpie la carcasa del aparato-

- 1) No exponga el aparato a la luz directa del sol para evitar que se pierda el color.
- 2) Limpie la superficie con un paño húmedo y séquela con una toalla suave.

Almacenamiento del aparato por largos periodos de tiempo o transporte del aparato.

- 1) Limpie o reemplace el filtro - Consulte sección de limpieza del filtro en las instrucciones de funcionamiento.
- 2) Desenchufe el aparato.
- 3) Vacíe cualquier resto de agua.
- 4) Guarde el aparato en lugar fresco y seco.

RESOLUCIÓN DE PROBLEMAS

ANTES DE LLAMAR AL SERVICIO TÉCNICO

Antes de llamar al servicio técnico, consulte esta lista. Puede ahorrarle tiempo y dinero. Esta lista contiene los incidentes más comunes que no son el resultado de defectos de mano de obra o de materiales.

Problema	Causas probables	Soluciones
El deshumidificador no se enciende	<ul style="list-style-type: none"> • El deshumidificador está desenchufado. • El fusible está quemado o el disyuntor se ha disparado. • El deshumidificador ha alcanzado su nivel predeterminado o el depósito está lleno. • El depósito no está bien colocado. • Corte de suministro eléctrico. 	<ul style="list-style-type: none"> • Compruebe que el deshumidificador está enchufado y que el enchufe está bien introducido en la toma de corriente. • Compruebe el fusible de la casa / la caja del disyuntor y reemplace el fusible o vuelva a activar el disyuntor. • El deshumidificador se apaga automáticamente cuando una ocurre una de estas incidencias. Cámbielo a una configuración más baja o vacíe el depósito y vuelva a colocarlo correctamente. • El depósito debe estar bien colocado en su lugar para que el deshumidificador funcione. • Esto es un dispositivo de protección retardado (hasta 3 minutos) para evitar que se active el dispositivo de sobrecarga del compresor. Por esta razón, el aparato no iniciará el proceso de deshumidificación normal hasta 3 minutos después de encenderse de nuevo.
El deshumidificador no seca el aire como debiera.	<ul style="list-style-type: none"> • No se ha dejado suficiente tiempo para que el aparato empiece a eliminar humedad. • Ventilación restringida. • Filtro sucio. • El control de humedad podría no estar configurado a un nivel suficientemente bajo. • Las puertas y ventanas deben estar bien cerradas. • La secadora de ropa podría estar liberando aire húmedo en la habitación. • La temperatura de la habitación es demasiado baja. 	<ul style="list-style-type: none"> • Al instalar el aparato por primera vez, déjelo funcionar durante 24 horas para mantener la sequedad del aire deseada. • Asegúrese de que no hay cortinas, venecianas o muebles bloqueando el aparato por delante o por detrás. Consulte la sección de CÓMO SELECCIONAR UNA UBICACIÓN. • Consulte la sección de LIMPIEZA DEL FILTRO. • Para que el aire esté más seco, presione el botón  para disminuir el porcentaje de humedad deseado en la habitación o configure el deshumidificador en CO (Continuo) para que deshumidifique al máximo. • Compruebe que todas las puertas, ventanas y demás aberturas están bien cerradas. • Instale el deshumidificador alejado de la secadora de ropa. La secadora debe expulsar el aire afuera. • La eliminación de humedad se realiza de forma más efectiva a temperaturas más altas. Las temperaturas más bajas reducen el flujo de eliminación de humedad. Este modelo está hecho para funcionar a temperaturas superiores a 41°F (5°C).

RESOLUCIÓN DE PROBLEMAS

Problema	Causas probables	Soluciones
El deshumidificador funciona demasiado	<ul style="list-style-type: none"> - El área a deshumidificar es demasiado grande. - Las puertas y ventanas están abiertas. 	<ul style="list-style-type: none"> - La capacidad del deshumidificador puede no ser la adecuada para el tamaño de la habitación. - Cierre todas las puertas y ventanas.
El serpentín tiene escarcha	<ul style="list-style-type: none"> - El deshumidificador se ha encendido recientemente o la temperatura de la habitación es demasiado baja. 	<ul style="list-style-type: none"> - Esto es normal. La escarcha desaparecerá normalmente al cabo de 60 segundos.
Los controles no se pueden configurar	<ul style="list-style-type: none"> - El compresor se apagará y el ventilador seguirá funcionando automáticamente durante unos 3 minutos a una configuración fija. - El aire pasa por el aparato. 	<ul style="list-style-type: none"> - Esto es normal. Espere unos 3 minutos y configure la velocidad del ventilador según desee. - Esto es normal.
Hay agua en el suelo.	<ul style="list-style-type: none"> - La conexión de la manguera puede estar floja. - La manguera está enganchada pero no desagüa. 	<ul style="list-style-type: none"> - Compruebe la conexión de la manguera. Consulte la sección de MODO CONTINUO - INSTALACIÓN DE LA MANGUERA DE JARDÍN. - Desconecte la manguera si usa el depósito o coloque la manguera cerca de un desagüe.

CÓDIGO DE ERROR

Código de error	Descripción
EH	Funcionamiento defectuoso del sensor de humedad
E1 o E2	Funcionamiento defectuoso del sensor de temperatura
E3	Fuga en el sistema E3 - Verifique la NOTA a continuación

Nota:

1. if E3 aparece, por favor el cheque la gama de temperaturas ambiente si debajo de 32 °C.
2. if la temperatura ambiente sobre 32 °C , coloca la unidad en el lugar debajo de 32°C (sugiera 30°C) durante dos horas antes de volver a poner en funcionamiento el aire acondicionado.
3. Si vuelve a aparecer la unidad E3 en 2 horas, póngase en contacto con el centro de servicio.



TCL Aparatos Electrodomésticos (Norteamérica) SA de CV
Garantía Limitada de Deshumidificador- Norteamérica

En caso de que su deshumidificador de TCL demuestre ser defectuoso en material o mano de obra bajo uso normal durante el período de garantía indicado a continuación, efectivo a partir de la fecha de compra original del consumidor del producto, TCL Aparatos Electrodomésticos (Norteamérica) SA de CV reemplazará las piezas defectuosas. Las piezas de repuesto cumplen el ajuste y la función previstos de la pieza original, las piezas de repuesto están garantizadas para la parte no vencida del período de garantía original. La unidad de reemplazo puede ser una unidad nueva o una unidad reacondicionada. Esta garantía limitada sólo se utiliza por comprador original del producto y es efectiva sólo cuando se utiliza en los Estados Unidos de América

<u>WARRANTY PERIOD:</u> Mano de obra: 12 meses a partir de la fecha de compra. Partes: 12 meses a partir de la fecha de compra.	<u>Cómo Se Maneja el Servicio:</u> Llame al 1-800-825-6747 y elija la indicación apropiada, por favor tenga el tipo de producto (deshumidificador), el número de modelo, el número de serie, y el código postal listo.
---	---

Información de Registro del Producto

Nombre del cliente: _____ Dirección: _____
Tel No.: _____ Correo electrónico: (opcional): _____
Nombre de la tienda: _____ Fecha de compra: _____
Número de modelo: _____ número de serie: _____

Puede encontrar el número de modelo y el número de serie en una etiqueta en la parte posterior o lateral del acondicionador de aire. **Registre su producto en línea en www.TCLUSA.com**

No se aplica ninguna otra garantía a este producto. Esta garantía sustituye a cualquier otra garantía, expresa o implícita, incluyendo sin limitación. Cualquier garantía de comerciabilidad o idoneidad para un fin determinado. En la medida en que se requiera una garantía implícita, ésta se limitará a la duración del período de garantía expreso anterior. Ni el fabricante ni su distribuidor estadounidense serán responsables por daños incidentales, consecuentes, indirectos, especiales o punitivos de cualquier naturaleza, incluyendo, sin limitación, ingresos o beneficios perdidos, o cualquier otro daño ya sea basado en contrato, agravio, o de otra manera. Algunos estados y/o territorios no permiten la exclusión o limitación de daños incidentales o consecuentes o limitaciones en cuanto a la duración de una garantía implícita, por lo que la exclusión o limitación anterior puede no aplicarse a usted-esta garantía le da al original comprador con derechos legales específicos y usted puede tener también otros derechos que varían de estado a estado o de territorio a territorio

ESTA GARANTÍA LIMITADA NO SE APLICA A:

1. Llamadas de servicio a su casa para entrega o recolección, instalación, instrucción, reemplazo de fusibles de la casa, conexión del cableado de la casa o plomería, o para corregir reparaciones no autorizadas.
2. Falla del producto para funcionar durante fallas de energía o interrupciones o un servicio eléctrico inadecuado.
3. Daños causados por el transporte o la manipulación.
4. Daños causados al producto por accidente, parásitos, relámpagos, vientos, incendios, inundaciones o actos fortuitos.
5. Daños causados por el funcionamiento del producto en una atmósfera corrosiva.
6. Reparaciones cuando su producto TCL se use en un hogar que no sea normal, de una sola familia o en contra de las instrucciones descritas en la guía del usuario del producto.
7. Daños causados por accidente, alteración, mal uso, abuso o instalación, reparación o mantenimiento inadecuados. La reparación incorrecta incluye el uso de piezas no aprobadas o especificadas por TCL.
8. Mantenimiento normal como se describe en la guía del usuario, tales como limpieza o sustitución de filtros, limpieza de bobinas, etc.
9. Uso de accesorios o componentes que no sean compatibles con este producto.
10. Los productos con números de serie alterados o eliminados.
11. Cambios en la apariencia del producto que no afecte el rendimiento del producto.
12. Aumentos en los costos de servicios públicos y gastos adicionales.

El costo de la reparación o reemplazo bajo estas circunstancias excluidas será sufragado por el consumidor.

INFORMACIÓN DE CONTACTO:

TCL Home Appliances (North America) Co., Ltd.
Address: 1000 E. Main Cross Street, Suite 100, Findlay, OH 45840
Call: 1-800-825-6747
www.tclusa.com

