

TCL

Models

TWC-05CM/UH

Electronic Window Air Conditioner

Operating Instructions



INTRODUCTION

IMPORTANT SAFETY INSTRUCTION	1
ELECTRICAL REQUIREMENTS	2
PACKING LIST	3
INSTALLATION&ASSEMBLY INSTRUCTIONS	4
USING YOUR AIR CONDITIONER	7
CARE AND CLEANING	8
TROUBLESHOOTING	9

IMPORTANT SAFETY INSTRUCTIONS

Before installing and using your air conditioner, please read this owner's manual carefully. Store this manual in a safe place for future reference. Your safety and the safety of others is very important to us. Please pay attention to all safety messages outlined in this owner's manual.

WARNING: To reduce the risk of fire, electrical shock or injury when using your air conditioner, follow the following basic precautions:

- Plug into a grounded 3 prong outlet.
- Do not remove the ground prong.
- Do not use a plug adapter.
- Do not use an extension cord.
- Unplug the air conditioner before servicing
- Use two or more people to move and install the air conditioner



This is a safety alert symbol.

This symbol alerts you to potential hazards that can harm you or others or even cause death.

All safety messages will directly follow the safety alert symbol and/or the words "DANGER" or "WARNING".



Failure to immediately follow these instructions may cause serious injury or even death.

All Safety messages alert you of potential hazards, how to reduce the chance of injury, and what can happen if instructions are not followed correctly.

ELECTRICAL REQUIREMENTS

⚠ WARNING



Electrical Shock Hazard

Plug into a grounded 3 prong outlet.
Do not remove the ground prong.
Do not use an adapter
Do not use an extension cord.
Failure to follow these instructions can result in death, fire, or electrical shock

The electrical ratings for your air conditioner are listed on the model and serial number label located on the front left side of the unit (when facing the front).

Specific electrical requirements are listed in the chart below. Follow the requirements below for the type of plug on the power supply cord.

Wiring Requirements

- 115 volt (103 min.—127 max)
- 0-8 amps
- 10-amp time-delay fuse or circuit breaker
- Use on single outlet circuit only

Power Supply Cord

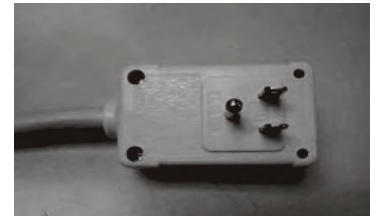

Recommended Ground Method

For your personal safety, this air conditioner must be grounded. This air conditioner is equipped with a 3 prong power supply cord with a grounded plug. To minimize the possibility of electrical shock, the cord must be plugged into a 3 prong outlet and grounded in accordance with all local codes and ordinances. If a 3 prong outlet is not available, it is the customer's responsibility to have a properly grounded 3 prong outlet installed by a qualified electrician.

It is the customer's responsibility:

- To contact a qualified electrician
- To assure that the electrical installation is adequate and in conformance with the National Electrical Code, ANSI/NFPA 70 - latest edition, and all local codes and ordinances.

Copies of the standards listed may be obtained from:

National Fire Protection Association
One Batterymarch Park
Quincy, Massachusetts 02269

LCDI Power Cord and Plug

This air conditioner is equipped with an LCDI (Leakage Current Detection and Interruption) power cord and plug as required by US National Electric Code 440.65. This cord consists of a length of shielded flexible cord with no termination on the load side and a LCDI attachment plug on the line side.

The LCDI power cord and plug will remove the supply source via electrical disconnect (circuit trip) if the nominal current leakage between the cord shield and either load conductor exceeds a predetermined value. The cord will remain de-energized until the device has been manually reset. This is intended to reduce the risk of a fire in the power cord or combustible materials nearby. The cord shields are not grounded and they must be considered a shock hazards if exposed. The cord shield must not be connected to ground or to any exposed metal.

The test and reset buttons on the LCDI Plug are used to check if the plug is functioning properly. To test the plug:





1. Plug power cord into a wall outlet
2. Press the TEST Button, the circuit should trip and cut all power to the air conditioner
3. Press the RESET button for use

If a test is performed and the indicator light remains ON, the current leakage has been detected. Do not use the air conditioner or attempt to reset the LCDI Plug. Contact Customer Service for troubleshooting recommendations.

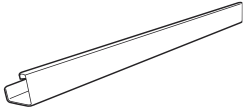
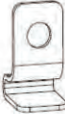

PACKING LIST

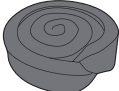
(appearance may vary)

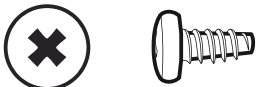
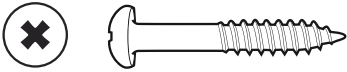
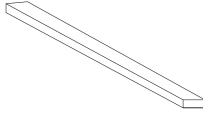
IMAGE	PART	QUANTITY
	Window Air Conditioner	1
	Top Mounting Rail (With sponge)	1
	Lock Frame	2
	Filler Panels (With "Left" & "Right" remark on the front face)	2
	Sash Lock(Two holes)	1
	Window Sash Seal (Sponge)	1
	3/8" Screws	4
	1/2" Screws	3
	3/4" Screws	4
	Foam Top Window Gasket (Thin sponge for back-up using)	1

DISCLAIMER

ALL INFORMATION AND THE TECHNICAL SPECIFICATIONS PRESENTED IN THIS USER'S MANUAL ARE THE PRESENTATION OF THE MANUFACTURER. SOLEUS INTERNATIONAL HAS NOT CONDUCTED INDEPENDENT TEST TO THE INFORMATION AND THE SPECIFICATIONS PRESENTED HEREWITHIN.

INSTALLATION & ASSEMBLY INSTRUCTIONS

Some assembly is required for your new air conditioner. Please read and follow these instructions carefully.

1. This air conditioner is designed to be installed in a standard double-hung window with a window width between 23" and 36" (584 mm - 914 mm).
2. The air conditioner can be installed without the accordion panels to fit in a narrow window opening. See the window dimensions.
3. The Lower Sash (the lower part of the window that moves up and down) must allow for 14.5" of vertical clearance when open. (See FIG. 1).
4. All supporting parts must be secured to firm wood, masonry, or metal.
5. The electrical outlet must be within reach of the power cord.

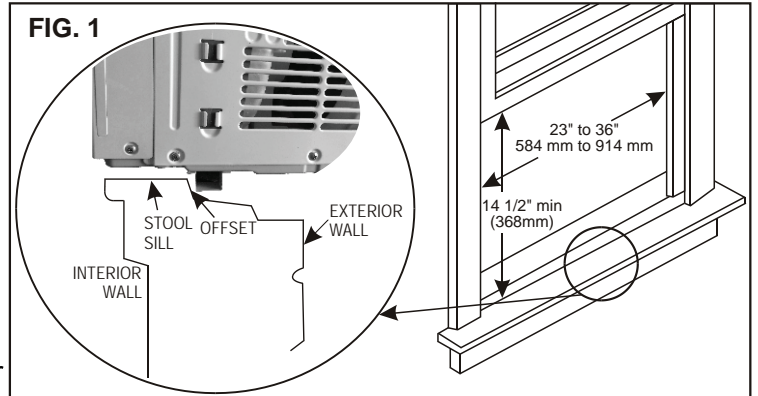



NOTE: Save the product packaging and installation instructions for future reference. Store the air conditioner in the product box when not in use for an extended period of time.

Top Rail Assembly

The top rail must be assembled prior to installing the air conditioner in the window

Tools Needed: Phillips Screw Driver

Top Rail Hardware		QTY
	3/8" Screw	4
	Top Rail	1

Attaching the Top Rail to the Air Conditioner

1. Remove the air conditioner from the box and place on a hard flat surface.
2. Remove top rail from the top of the packaging material as shown in FIG. A
3. Align the hole in the top rail with those in the top of the unit as shown in FIG. B
4. Secure the top rail to the unit with the 3/8" Screws as shown in FIG. C

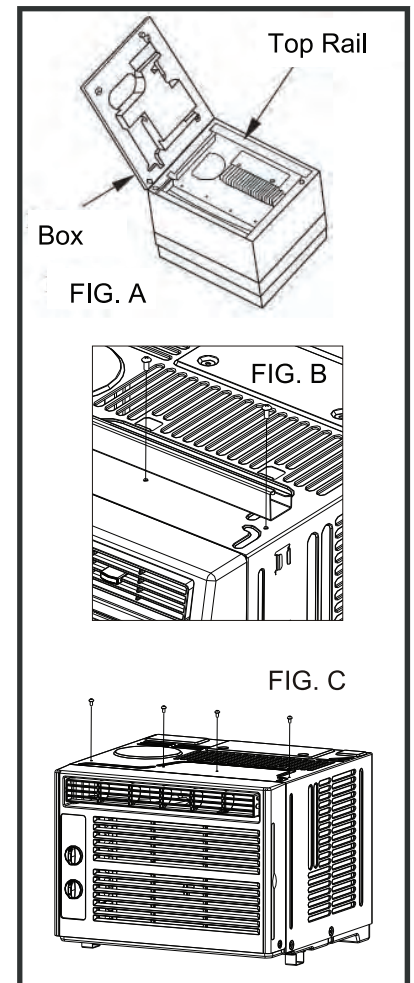

NOTE: For safety reasons, all 4 screws must be used to attach the top rail.

CAUTION

When handling the unit, be careful to avoid cuts from the sharp metal edges and aluminum fins on the front and rear coils.

ASSEMBLY & INSTALLATION (CONT.)

Accordion Panel Installation

Now that you have installed the top rail, you can now install the accordion panels on each side.

1. Place the air conditioner on a hard flat surface.
2. Locate the accordion panels in the box.
3. Gently pull the free end of the accordion panel (See FIG. 2). Do this for both panels.



4. Slide the free end of the accordion panel into the side panel of the air conditioner (See FIG. 3). Do this for each side.



5. Once the accordion panels are slid into place adjust the top and bottom rails of the accordion panels into the top and bottom rails of the air conditioner (See FIG. 4).



Storm Window Requirements

A storm window frame will not allow the air conditioner to tilt properly which in turn will keep it from draining properly. To adjust for this, attach a board or piece of wood to the sill. The board or wood piece should have a depth of at least 1 1/2". Make sure the board or piece of wood is approximately 1/2" higher than the storm window frame. This will allow the air conditioner to tilt enough for proper drainage. (See FIG. 5).

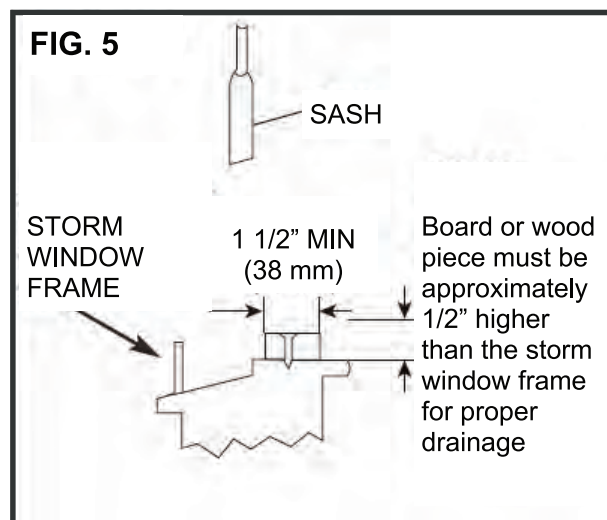

Placing the Unit Inside a Window

1. Place the air conditioner on the sill with the bottom mounting rail against its back edge. Center the air conditioner and close the window securely behind the top mounting rail. The air conditioner should be slightly tilted to the outside area. Use a level; about a 1/3 bubble will be the correct case slant to the outside. (See FIG. 6 & FIG. 7) **(It is suggested to keep a downward angle so accumulated rain water can drain out from the backside of the unit.)**

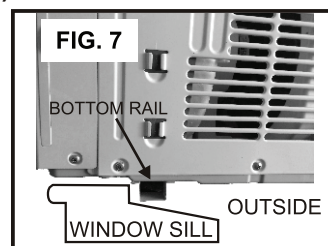



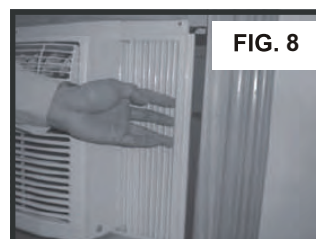

2. Once the air conditioner is placed, extend both the left and right accordion panels to the width of the window.



ASSEMBLY & INSTALLATION (CONT.)

Frame Lock, Sash Lock, and Foam Seal Installation

MOUNTING HARDWARE		
	3/4" Screws	Qty 4
	1/2" Screws	3
	Frame Lock	2
	Sash Lock	1

Tools Needed:

Phillips Screw Driver
Drill (if pilot holes are needed)

- Place the frame lock between the extended accordion panels and the window sill as show in FIG. 9. Screw a 3/4" (19 mm) locking screw through the frame lock and into the window sill (FIG. 10).

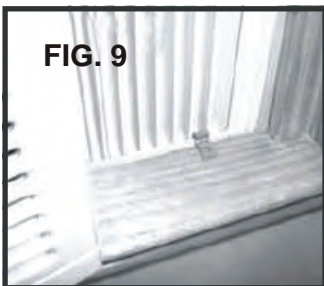

- Drive 1/2" screws into the top of the accordion panel frame and the top rail to securely attach the window air conditioner to the lower sash. (See FIG. 11/12)

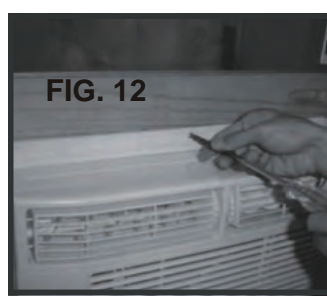

- To secure the lower sash into place, use the sash lock and a 3/4" screw as shown below (See FIG. 13)



- For added insulation, cut the supplied insulation foam to the width of the window. Insert the foam between the window sashes to prevent air and objects from getting into the room. (See FIG. 14)



Removing the Air Conditioner from the Window

- Turn the air conditioner off, and disconnect the power cord.
- Remove the sash seal from between windows, and unscrew sash lock.
- Remove the screws installed through the frame and frame lock.
- Close (slide) the side panels into frame.
- Keeping a firm grip on air conditioner, raise the sash and carefully "rock" air conditioner backward to drain any condensate water in base of unit. Be careful not to spill any remaining water while lifting unit from window.
- Store parts WITH the air conditioner in the box

USING YOUR AIR CONDITIONER Manual Control Panel

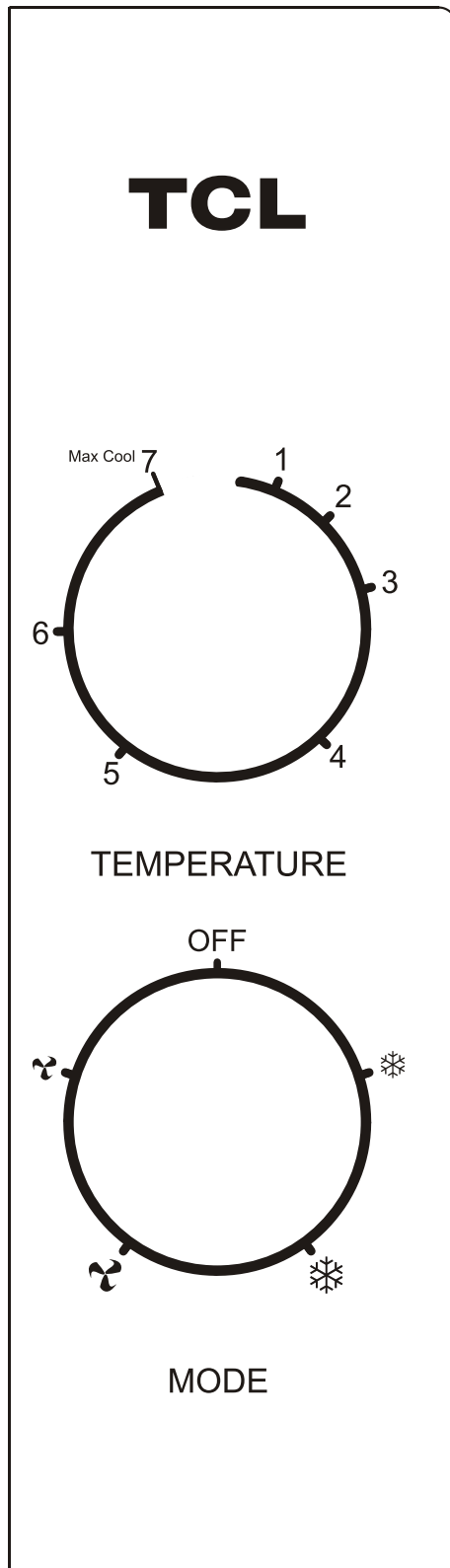

Operating Your Air Conditioner

1. **Power:** Turn on the unit by rotating the MODE dial to the desired setting.
2. **Cooling Mode:** For maximum cooling set the MODE dial to “❄️”. In HIGH COOL mode, the fan will automatically go to high. This will help circulate the cool air throughout the room. The fan will operate on low in “❄️” mode.
3. **Fan Mode:** For fan only modes, choose either “🌀” or “🌀”. The air conditioner will not cool the room when in fan mode.
4. **Thermostat:** Turn the TEMP dial to set the desired room temperature. For maximum cooling turn the TEMP dial to 7 (Max Cool).
5. **Directional Louvers:** To direct the airflow, use the horizontal wheel to control the horizontal direction, air deflector to control the vertical direction.

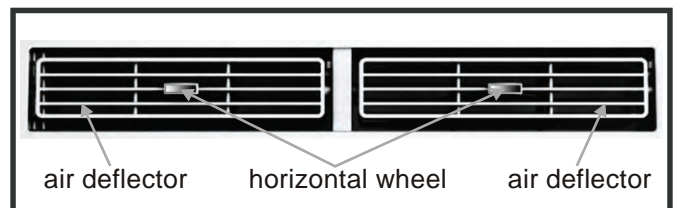

NOTE: To minimize wear and tear on the air conditioner, always wait at least 3 minutes before changing modes. This will help prevent the compressor from overheating and the circuit breaker from tripping.

Normal Operating Sounds

- You may hear a pinging noise caused by water hitting the condenser, on rainy days, or when the humidity is high. This design feature helps remove moisture and improve efficiency.
- You may hear the thermostat click when the compressor cycles on and off.
- Water will collect in the base pan during rain or days of high humidity. The water may overflow and drip from the outside part of the unit.
- The fan may run even when the compressor is not on.

CARE AND CLEANING

Clean your air conditioner to keep it looking new and to minimize dust build up.

Air Filter Cleaning

The air filter should be checked at least once every month to see if it needs cleaning. Trapped particles and dust can build up in the filter and may decrease airflow as well as cause the cooling coils to accumulate frost. To clean the air filter:

1. Remove the filter by sliding it out from the front right side of the air conditioner. (See FIG. 15)
2. Wash the filter using liquid dish soap and warm water. Rinse the filter thoroughly. Gently shake the filter to remove excess water.
3. Let the filter dry completely before placing it into the air conditioner.
4. If you do not wish to wash the filter, you may vacuum the filter to remove the dust and other particles.

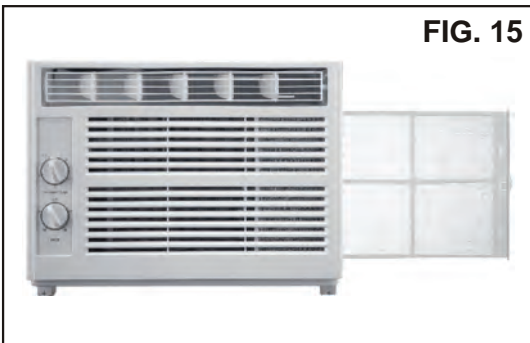

Cabinet Cleaning

To clean the air conditioner cabinet:

- Unplug the air conditioner to prevent shock or a fire hazard. The cabinet and front panel of the air conditioner may be dusted with an oil-free cloth or washed with a cloth dampened in a solution of warm water and mild liquid soap. Rinse thoroughly with a damp cloth and wipe dry.
- Never use harsh cleaners, wax or polish on the cabinet front.
- Be sure to wring excess water from the cloth before wiping around the controls. Excess water in or around the controls may cause damage to the air conditioner.

Winter Storage

To store the air conditioner when it is not in use for an extended period of time, remove it carefully from the window according to the installation instructions and cover it with plastic or place it in the original box.

TROUBLESHOOTING

PROBLEM	POSSIBLE CAUSES	SOLUTIONS
The Air Conditioner will not start	The air conditioner is unplugged	<ul style="list-style-type: none"> Make sure the air conditioner plug is pushed completely into the outlet
	The fuse is blown/circuit breaker is tripped.	<ul style="list-style-type: none"> Check the house fuse/circuit breaker box and replace the fuse or reset the breaker.
	Power failure	<ul style="list-style-type: none"> The unit will automatically re-start when power is restored. There is a protective time delay (approx. 3 minutes) to prevent tripping of the compressor overload. For this reason, the unit may not start normal cooling for 3 minutes after it is turned back on.
	The current interrupter device is tripped.	<ul style="list-style-type: none"> Press the RESET button located on the power cord plug. If the RESET button will not stay engaged, discontinue use of the air conditioner and contact a qualified service technician.
The Air Conditioner does not cool as it should	Airflow is restricted	<ul style="list-style-type: none"> Make sure there are no curtains, blinds, or furniture blocking the front of the air conditioner
	The temperature control may not be set correctly.	<ul style="list-style-type: none"> Turn the TEMP dial to a higher number
	The air filter is dirty	<ul style="list-style-type: none"> Clean the filter. See the Cleaning and Care Section of the manual.
	The room may be too warm	<ul style="list-style-type: none"> Please allow time for the room to cool down after turning on the air conditioner.
	Cold air is escaping	<ul style="list-style-type: none"> Check for open furnace registers and cold air returns
	The cooling coils are frozen	<ul style="list-style-type: none"> See "Air Conditioner Freezing Up" below.
The Air Conditioner is freezing up	Ice blocks the air flow and stops the air conditioner from cooling the room	<ul style="list-style-type: none"> Set the MODE dial to HIGH FAN or HIGH COOL and set the TEMP dial to 1 or 2
The Remote Control is not working (if included with your air conditioner)	The batteries are inserted incorrectly	<ul style="list-style-type: none"> Check the position of the batteries.
	The batteries may be dead	<ul style="list-style-type: none"> Replace the batteries

TROUBLESHOOTING (CONT.)

PROBLEM	POSSIBLE CAUSES	SOLUTIONS
Water is dripping outside	Hot and humid weather.	<ul style="list-style-type: none">• This is normal
Water is dripping inside the room	The air conditioner is not correctly tilted outside.	<ul style="list-style-type: none">• For proper water drainage, make sure the air conditioner is slightly tilted downward from the front of the unit to the rear.
Water collects in the base pan	Moisture removed from the air is draining into the base pan.	<ul style="list-style-type: none">• This is normal for a short period in areas with low humidity and normal for a longer period in areas with high humidity.



This instruction has an alternative format and you could obtain from our website: <http://tclusa.com>

TCL

Modelos

TWC-05CM/UH

Acondicionador de aire de ventana electrónica

Instrucciones de funcionamiento



INTRODUCCIÓN

INSTRUCCIONES DE SEGURIDAD IMPORTANTES.....	1
REQUISITOS ELÉCTRICOS.....	2
LISTA DE EMPAQUE.....	3
INSTRUCCIONES DE ENSAMBLAJE E INSTALACIÓN.....	4
CÓMO UTILIZAR EL EQUIPO DE AIRE ACONDICIONADO.....	7
CUIDADO Y LIMPIEZA.....	8
SOLUCIÓN DE PROBLEMAS	9

INSTRUCCIONES DE SEGURIDAD IMPORTANTES

Antes de instalar el equipo de aire acondicionado, por favor lea el manual detenidamente. Guárdelo en un lugar seguro para cualquier referencia en el futuro. Su seguridad y la seguridad de otros son muy importantes para nosotros. Preste atención a todos los avisos de seguridad en este manual.

ADVERTENCIA: Con el fin de evitar lesiones al usuario u otras personas y daños a la propiedad, debe seguirse las siguientes precauciones básicas:

- Enchufe a un tomacorriente de tres extremidades con salida a tierra.
- No retire la extremidad de conexión a tierra.
- No utilice un adaptador.
- No utilice un cable de extensión.
- Desenchufe el equipo de aire acondicionado antes de efectuar cualquier mantenimiento.
- Utilice dos o más personas para trasladar e instalar el equipo de aire acondicionado.



Este es un símbolo de alerta de seguridad. Este símbolo de alerta de peligros potenciales que pueden dañarlo a usted y a otros podría causar la muerte. Todos los mensajes de seguridad irán precedidos de este símbolo de alerta o de las palabras PELIGRO o ADVERTENCIA.



Si no se sigue estas instrucciones, se podría causar lesiones graves o hasta la muerte.

Todos los mensajes de seguridad y alertar ante posibles peligros, como reducir las posibilidades de lesiones y lo que podría ocurrir si no se siguen las instrucciones correctamente.

REQUISITOS ELÉCTRICOS

⚠ ADVERTENCIA



Peligro descarga eléctrica

Enchufe a un tomacorriente de tres extremidades con salida a tierra.

No retire la extremidad de conexión a tierra.

No utilice un adaptador.

No utilice un cable de extensión.

Si no se sigue estas instrucciones, se podría causar lesiones graves o hasta la muerte.

La resistencia eléctrica del equipo de aire acondicionado se encuentra indicada en la etiqueta de modelo y número de serie ubicada en la parte delantera izquierda del equipo (mirándolo desde el frente).

En el cuadro de más abajo se indica los requisitos eléctricos específicos. Siga estos requisitos para el tipo de enchufe ni el cordón de alimentación.

Requisitos del cableado

Cordón de alimentación

- 115 Voltios (103 min. – 127 max.)
- (6K-8K) 0-8 amperios (10K-12K) 0-12 amperios
- (6K-8K) fusible o circuito interruptor de demora de tiempo de 10 amperios (10K-12K) fusible o circuito interruptor de demora de tiempo de 15 amperios
- Utilice sólo con un circuito de toma corriente único.

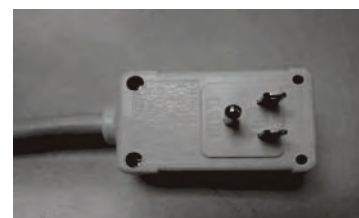

Método recomendado de conexión a tierra

Para su seguridad personal, este equipo de aire acondicionado debe conectarse a tierra. Este equipo de aire acondicionado cuenta con un cordón de tres alambres y un enchufe de trece extremidades. Con el fin de reducir la posibilidad de una descarga eléctrica, este tipo de enchufe debe conectarse a un toma corriente de tres ranuras y con conexión a tierra conforme a los códigos y ordenanzas de su localidad. Si no se cuenta con un tomacorriente de tres ranuras, es responsabilidad del cliente instalado contar con este tipo de toma corriente por parte de un electricista calificado.

Es de responsabilidad del cliente:

- Ponerse en contacto con un electricista calificado
- Asegurarse de que toda la instalación eléctrica sea adecuada y de conformidad con las Normas Eléctricas Nacionales ANSI/NFPA 70, en su versión más reciente así como con cualquier otra norma y ordenanza local.

Se puede conseguir copias de los estándares o normas de:

Asociación de Protección Nacional Contra los Incendios
One Batterymarch Park
Quincy, Massachusetts 02269

Cordón de alimentación y enchufe LCDI

Este equipo de aire acondicionado viene equipado con un cordón LCDI (detección de interrupción de fuga de corriente) requerido por parte de UL. Este cordón contiene componentes electrónicos de última generación que pueden detectar una fuga de corriente. Si el cordón se dañara y ocurriera una fuga, se desconectará la electricidad del equipo.

Los botones de prueba y de reinicio del enchufe LCDI se puede utilizar para verificar si el enchufe se encuentra funcionando adecuadamente. Para llevar a cabo una prueba del enchufe:

1. Proceda a conectar a un tomacorriente de tres ranuras.
2. Presione el botón RESET (reiniciar). En algunos equipos se iluminará la luz verde.
3. Presione el botón TEST (prueba). El circuito deberá saltar y desconectar toda la energía del equipo de aire acondicionado (en algunos equipos la luz verde se apagará).
4. Presione el botón RESET para utilizar. Se escuchará un sonido de enganche y el equipo de aire acondicionado quedará listo para su uso.



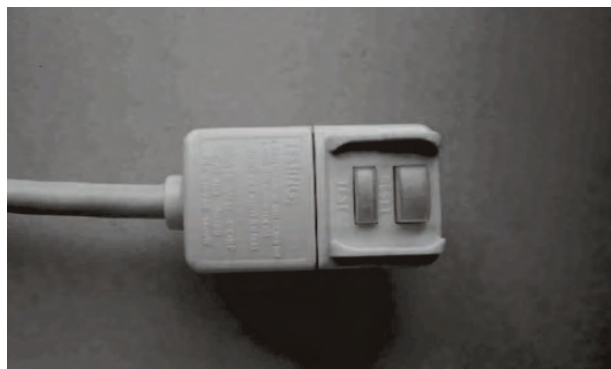

NOTAS:

- El botón RESET deberá engancharse correctamente para un uso adecuado.
- Se deberá reemplazar el cordón de alimentación si no saltará al momento de presionar el botón TEST y si el equipo no se reinicia.
- No utilice el cordón de alimentación como un dispositivo de encendido. El cordón de alimentación se encuentra diseñado como un dispositivo de protección.
- Deberá reemplazarse el cordón de alimentación dañado.
- El cordón de alimentación no contiene ninguna pieza utilizable a nivel usuario. Si se abre o se manipula la cubierta, se anulará la garantía.

NOTA: El cordón de alimentación y el enchufe de su equipo podría diferir de la ilustración mostrada.

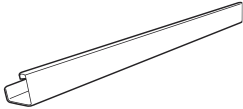

LISTA DE EMPAQUE

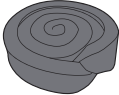
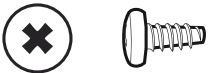
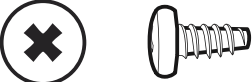
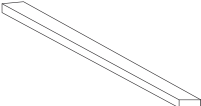
IMAGEN	PIEZA	CANTIDAD
	Equipo de aire acondicionado para ventana	1
	Riel superior de montaje (con esponja)	1
	Esquinero de sujeción	2
	Paneles de relleno (con marcas "izquierda" y "derecha" en la parte delantera)	2
	Asegurador de alféizar (dos agujeros)	1
	Sello de alféizar de ventana (esponja)	1
	Tornillos de 3/8"	4
	Tornillos de 1/2"	3
	Tornillos de 3/4"	4
	Empaquetadura de espuma superior para ventana (esponja delgada para uso de cubierta posterior)	1

AVISO

Toda la información y especificaciones técnicas que se presentan en este manual del usuario son brindadas por el fabricante.

INSTRUCCIONES DE INSTALACIÓN Y DE ENSAMBLAJE

Se requerirá llevar a cabo algún tipo de ensamblaje de su equipo de aire acondicionado. Verifique las siguientes instrucciones con cuidado:

1. Este equipo de aire acondicionado ha sido diseñado para instalarse en una ventana de doble hoja y con una ventana de un ancho de entre 23" a 36" (584 mm - 914 mm).
2. Este equipo de aire acondicionado puede instalarse sin los paneles de acordeón para poderlo encajar dentro de una abertura de ventana más angosta. Véase las dimensiones de la ventana.
3. El alféizar inferior (la parte inferior de la ventana que se mueve hacia arriba y hacia abajo) debe permitir un área libre vertical de 14.5" al momento de abrirse. (Véase la Fig.1).
4. Toda las piezas de sujeción deben asegurarse a madera firme, albañilería o metal.
5. El tomacorriente debe quedar accesible para poder conectar el cordón de alimentación.

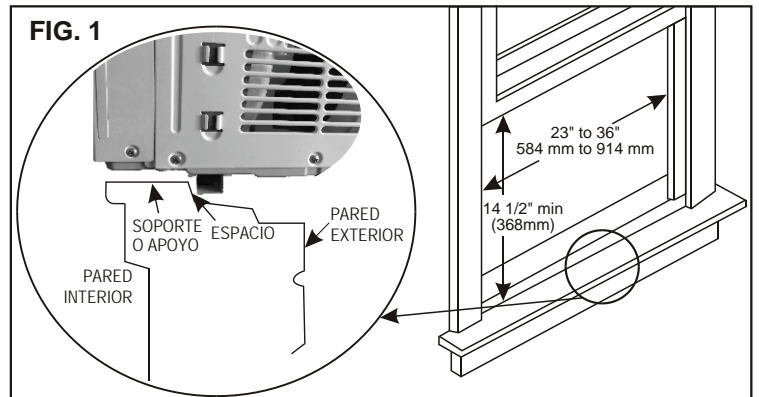

NOTA: conserve los empaques del producto o y las instrucciones de instalación para cualquier consulta en el futuro. Guarde el equipo de aire acondicionado en su caja original sino se lo va a utilizar durante un periodo prolongado.

Ensamblaje del riel superior

El riel superior debe ensamblarse previamente a la instalación del equipo de aire acondicionado en la ventana.

Herramientas necesarias: Destornillador Phillips

HERRAMIENTAS DEL RIEL SUPERIOR	CANTIDAD
 3/8" TORNILLO	4
 RIEL SUPERIOR	1

Cómo acoplar el riel superior al equipo de aire acondicionado

1. Retire el equipo de aire acondicionado de sus empaques y colóquelo sobre una superficie plana.
2. Retire el riel superior de la parte inferior de los materiales de empaque como se muestra en la Figura A.
3. Alinee el agujero en el riel superior con el que se encuentra la parte superior del equipo como se muestra la Figura B.
4. Asegure el riel superior al equipo utilizando los tornillos de 3/8" como se muestra en la Figura. C.

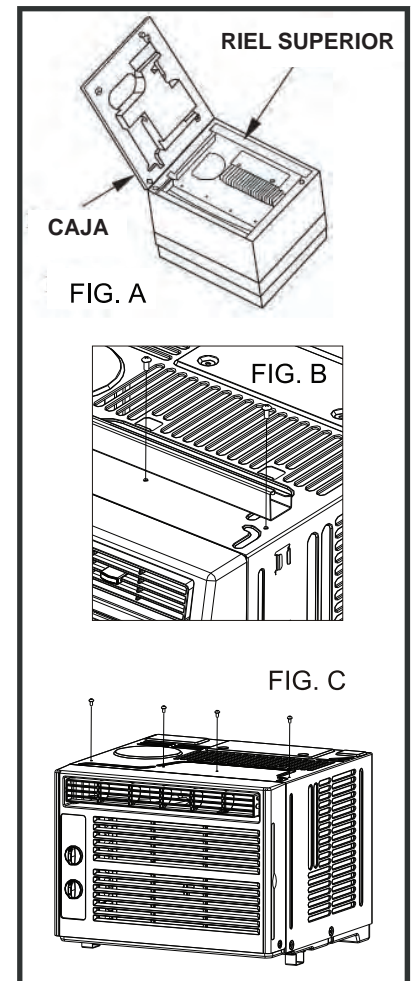

PRECAUCIÓN

Al momento de manipular el equipo, tenga cuidado para evitar cortes debido a los bordes de metal afilados y a las aletas de aluminio en las bobinas delantera sea posteriores.

NOTA: Por motivos de seguridad, los cuatro tornillos deben utilizarse para acoplar el riel superior.

INSTRUCCIONES DE INSTALACIÓN Y DE ENSAMBLAJE

El riel superior y los paneles deslizantes en cada lado cuentan con un espacio para proporcionar la inclinación apropiada hacia atrás de 5/6". Esto es necesario para permitir la adecuada condensación del agua y su drenaje. Si no se va a utilizar los paneles laterales por cualquier motivo, deberá mantenerse de todas maneras de inclinación hacia atrás.

1. Coloque el equipo sobre el piso, sobre un banco o una mesa. Existe un panel de relleno para ventana e izquierdo y derecho. Asegúrese de utilizar el panel correctamente para cada costado. Al momento de instalar la bisagra para asegurar el panel en su lugar en la ventana, ésta deberá quedar de cara hacia la habitación.

2. Ubique los paneles de acordeón en la caja.

3. Con cuidado tire del extremo libre del panel de acordeón (Véase la Fig. 2). Haga esto con ambos paneles



4. Deslice el extremo libre del panel de acordeón dentro del panel lateral del equipo de aire acondicionado (Véase la Figura 3). Haga esto con cada costado.



5. Una vez que los paneles de acordeón queden deslizados en su lugar, regule los rieles inferior y superior de los paneles de acordeón dentro de los rieles inferior y superior del equipo de aire acondicionado. (Véase la Fig. 4).



Requisitos para una ventana contra tormentas

El marco de una ventana contra tormentas no permitirá que el equipo de aire acondicionado se incline correctamente lo que evitará que haya un drenaje adecuado. Para regular esto, acople un tablero o trozo de madera al marco. El tablero o trozo de madera deben tener una profundidad de por lo menos 1 1/2". Asegúrese de que el tablero o trozo de madera sea 1/2" más alto que el marco de la ventana contra tormentas. Esto permitirá que el equipo de aire acondicionado se incline lo suficiente para un drenaje adecuado (Véase la Fig. 5).

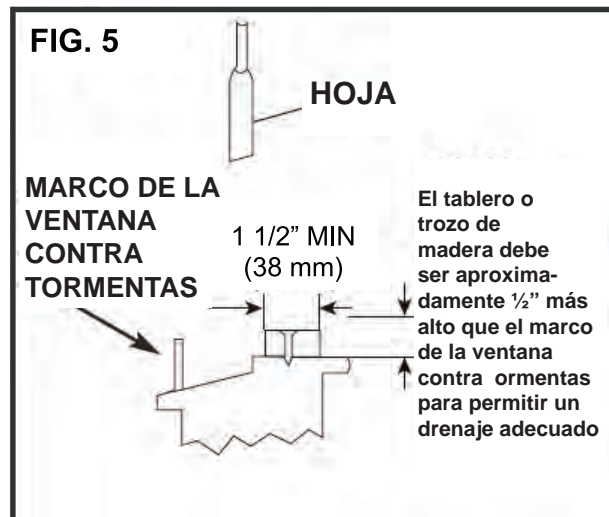

Cómo colocar el equipo de aire acondicionado en la ventana

1. Coloque el equipo de aire acondicionado sobre la abertura de la ventana de manera que el riel inferior del equipo repose sobre su borde posterior. Se entre el equipo de aire acondicionado y proceda a cerrar la ventana por detrás del riel de ensamble. El equipo de aire acondicionado debe quedar ligeramente inclinado hacia afuera. Utilice un nivel: aproximadamente 1/3 de burbuja de nivel será la inclinación correcta hacia afuera. (Véase las Fig. 6 y 7). (Se sugiere mantener un ángulo descendente para el agua de lluvia acumulada puede drenar hacia fuera de la parte trasera de la unidad.)

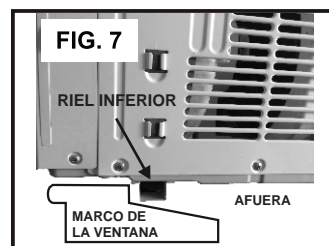
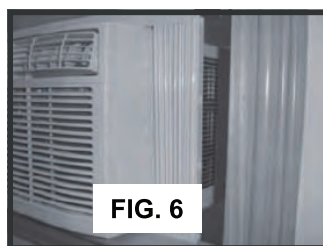



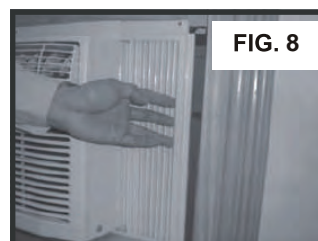

2. Una vez colocado el equipo de aire acondicionado, extienda los paneles laterales hacia afuera contra el marco de la ventana.

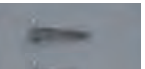

INSTRUCCIONES DE INSTALACIÓN Y DE ENSAMBLAJE

La cerradura del marco, la cerradura del marco y la instalación del sello de espuma

Herramientas para el ensamblaje

		Qty
	Tornillos 3/4" Tornillos 1/2"	4
	Esquinero de sujeción	3
	Seguro de alféizar	2
	Seguro de hoja	1

Herramientas necesarias:

- Destornillador Phillips
- Taladro (si fuera necesario agujeros piloto)

1. Coloque el esquinero de sujeción entre los paneles de acordeón extendidos y el marco de la ventana como se muestra en la Fig.9. Coloque un tornillo de 3/4" (19mm) a través del esquinero de sujeción y dentro del marco de la ventana (Véase la Fig. 10).



2. Coloque los tornillos de 1/2" en la parte superior del panel de acordeón y el riel superior para asegurar firmemente el equipo de aire acondicionado a la hoja inferior. (Véase las Figuras 11 y 12).

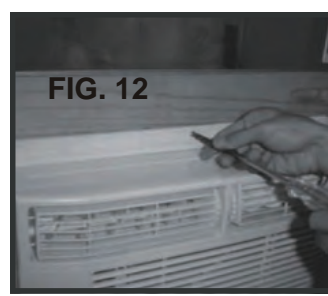
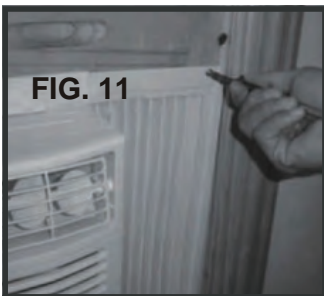

3. Para asegurar la hoja inferior en su lugar, utilice el seguro de hoja y los tornillos de 3/4" como se muestra más abajo (Véase la figura 13).



4. Para un mayor aislamiento, corte la espuma de aislamiento o incluida según el ancho de la ventana. Inserte la espuma entre las hojas de la ventana para evitar que el aire y otros objetos ingresen al ambiente. (Véase la Fig.14).



Cómo retirar el equipo de aire acondicionado de la ventana

1. Apague el equipo de aire acondicionado ni desenchufe.
2. Retire el sello de las hojas de entre las ventanas.
3. Retire los tornillos instalados en el armazón y en el esquinero de sujeción.
4. Cierre (deslice) los paneles laterales.
5. Sujete el equipo de aire acondicionado firmemente, levante la hoja de la ventana y con cuidado incline el equipo de aire acondicionado hacia atrás para drenar cualquier cantidad de agua condensada en la base del equipo. Tenga cuidado de no derramar cualquier agua restante al momento de levantar el equipo.
6. Proceda a guardar las piezas junto con el equipo de aire acondicionado.

USO DEL EQUIPO DE AIRE ACONDICIONADO

Panel de control manual

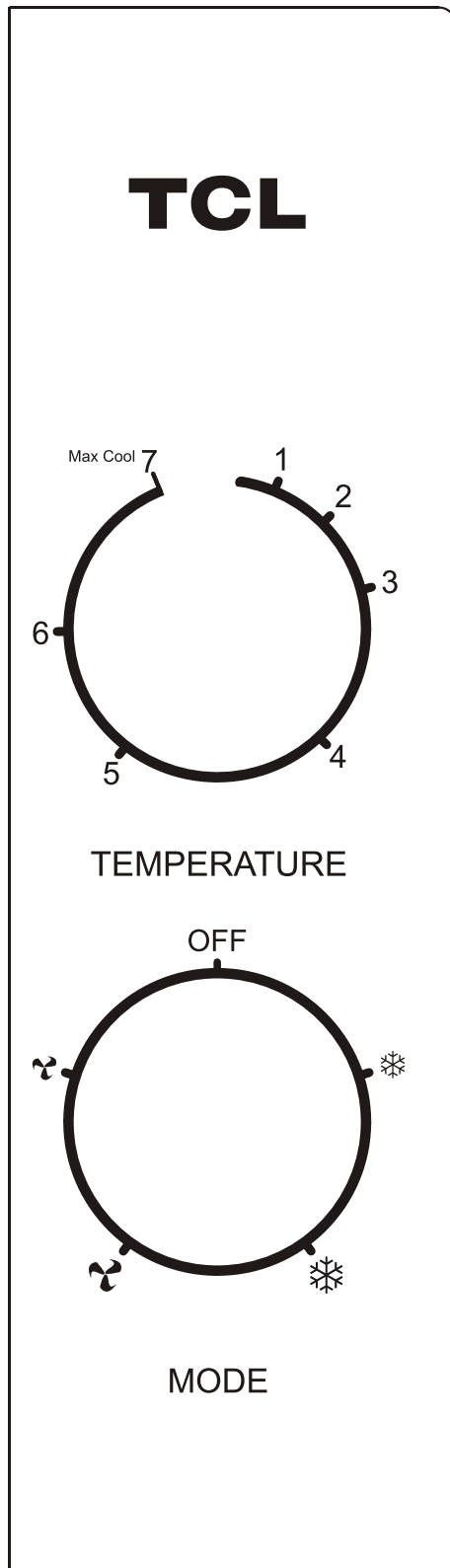

USO DEL EQUIPO DE AIRE ACONDICIONADO

1. **Botón de encendido:** Encienda girando la perilla según el nivel deseado.
2. **Función de enfriamiento:** para un mayor enfriamiento, coloque la perilla MODE en “❄️”. Bajo la función de HIGH COOL, el ventilador automáticamente ingresará al nivel alto. Esto ayudará a circular y a mantener el aire frío en el ambiente. El ventilador funcionará a velocidad baja bajo la opción “❄️”.
3. **Opción de ventilador:** esta opción es sólo para modelos con opción de ventilador solamente. Seleccione las opciones de 🌀 o 🌀. El equipo no mantendrá el ambiente frío bajo esta opción.
4. **Termostato:** Gire la perilla TEMP para regular la temperatura de ambiente deseada. Para un enfriamiento máximo, gire la perilla de temperatura al número 7 (enfriamiento máximo).
5. Rejillas direccionales: Para orientar el flujo del aire, mueva la perilla horizontal para controlar la orientación horizontal y el deflector de aire para controlar la dirección vertical.

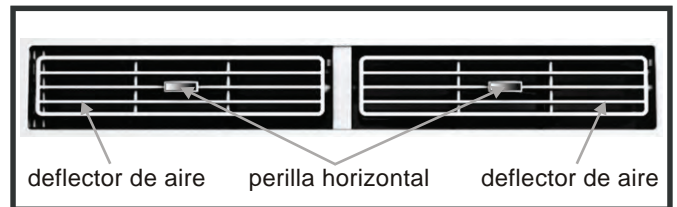

NOTA

Con el fin de reducir el deterioro del equipo de aire acondicionado, espere por lo menos 3 minutos antes de cambiar opciones de funcionamiento. Esto ayudará a prevenir que la compresora se sobre caliente y ya que el interruptor de circuito o salte.

Sonidos normales de funcionamiento

- Se podría oír un sonido de picoteo causado por el agua que golpean el condensador en días lluviosos, o cuando la humedad sea alta. Esta característica ayuda a retirar la humedad y a mejorar la eficiencia.
- Se podría oír sonidos del termostato cuando la compresora se encienda y se apague.
- El agua se acumulará en la bandeja de la base durante días de lluvia o de gran humedad. El agua podría rebalsarse desde la parte posterior.
- El ventilador podría funcionar aun cuando la compresora no se encuentre activada.

CUIDADO Y LIMPIEZA

Lleve a cabo la limpieza del equipo de aire acondicionado con el fin de mantenerlo nuevo y minimizar la acumulación de polvo.

Limpieza del filtro de aire

Deberá verificarse el filtro de aire por lo menos una vez al mes para cerciorarse de que no necesite limpieza. Las partículas atrapadas y el polvo pueden acumularse en el filtro y podrían disminuir el flujo de aire y así como causar que las bobinas acumulen escarcha de hielo. Para limpiar el filtro de aire:

1. Retire el filtro deslizando lo hacia afuera de la parte delantera derecha del equipo de aire acondicionado. (Véase la Fig. 15).
2. Lave el filtro utilizando líquido lavavajillas y un poco de agua tibia. Enjuague el filtro completamente. Sacuda el filtro para retirar cualquier exceso de agua.
3. Deje que el filtro se seque completamente antes de colocarlo en el equipo.
4. Si no se desea lavar el filtro, se puede utilizar una aspiradora para retirar polvo y otras partículas.

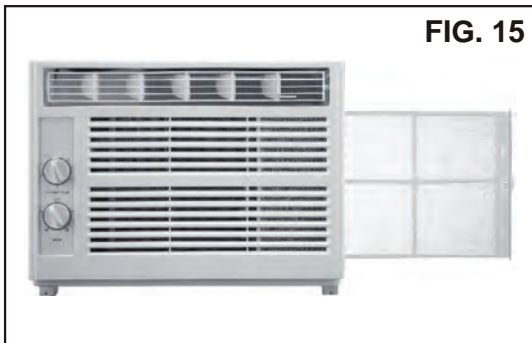

Limpieza de la cabina

Para limpiar la cabina del equipo de aire acondicionado:

- Es enchufe el equipo de aire acondicionado para evitar una descarga eléctrica o el peligro de que se produzca un incendio. La cabina y el panel delantero del equipo de aire acondicionado pueden limpiarse del polvo utilizando un paño suave o un paño ligeramente humedecido con una solución de agua tibia y jabón líquido. Enjuague completamente y seque.
- Nunca utilice en interiores abrasivos, cera o pulidores para limpiar la cabina.
- Asegúrese de exprimir cualquier exceso de agua del paño antes de aplicarlo sobre los controles. El exceso de agua en los controles podrían causar daños al equipo de aire acondicionado.

Almacenamiento durante el invierno

Para guardar el equipo de aire acondicionado sino se lo va a utilizar durante un periodo prolongado, proceda a retirarlo con cuidado de la ventana conforme a las instrucciones de instalación y cúbralo con plástico o colóquelo en su empaque original.

SOLUCIÓN DE PROBLEMAS

PROBLEMA	POSIBLES CAUSAS	SOLUCIONES
El equipo de aire acondicionado no funciona	El equipo de aire acondicionado no se encuentra enchufado	Asegúrese de que el enchufe del equipo de aire acondicionado se encuentre completamente insertado dentro del tomacorriente.
	El fusible se encuentra quemado o el interruptor de circuito ha saltado.	Verifique el fusible y la caja de circuitos y proceda a reemplazar el fusible o a reiniciar el interruptor.
	Falta de energía	El equipo se reiniciará automáticamente una vez que se recupere la energía. Existe un tiempo de demora de protección (aproximadamente tres minutos) para evitar la sobrecarga de la compresora. Por este motivo, el equipo podría no comenzar a funcionar normalmente durante tres minutos después de encenderlo.
	El interruptor de corriente ha saltado.	Presione el botón RESET ubicado en el enchufar el cordón de alimentación. Si el botón RESET no queda enganchado en su lugar, deje de utilizar el equipo de aire acondicionado y póngase en contacto con un electricista calificado.
El equipo de aire acondicionado no enfría como debe	El flujo de aire se encuentra restringido	Asegúrese de que no haya cortinas, persianas o muebles que estén obstruyendo la parte delantera del equipo de aire acondicionado.
	Puede no haberse programado el control de temperatura correctamente.	Disminuya la temperatura programada con el termostato.
	El filtro de aire se encuentra sucio.	Proceda a limpiar el filtro. Véase la sección de limpieza y cuidado en este manual.
	El ambiente podría estar muy caliente.	Permita que el ambiente se enfríe antes de encender el equipo de aire acondicionado
	Se está escapando el aire frío.	Verifique que no haya estufas ni fugas de aire frío.
	Las bobinas de enfriamiento se encuentran congeladas.	Véase la sección sobre el congelado del equipo de aire acondicionado más abajo.
El equipo de aire acondicionado se congela	El hielo obstruye el flujo de aire y evitar que el equipo de aire acondicionado enfríe el ambiente	Coloque el botón MODE en las opciones de ventilador a velocidad a falta HIGH FAN o enfriamiento alto HIGH COOL y coloque la temperatura a un nivel más alto.
No funcione el control remoto	Las baterías se han insertado incorrectamente.	Verifique la posición de las baterías.
	Las baterías se encuentran agotadas.	Reemplace las baterías.

SOLUCIÓN DE PROBLEMAS

PROBLEMA	POSIBLES CAUSAS	SOLUCIONES
Chorrea agua en la parte externa	Clima caliente y húmedo	Esto es normal
Chorrea agua en la parte interna de la habitación	El equipo de aire acondicionado no cuenta con la inclinación hacia fuera correcta	Para permitir un drenaje del agua apropiado, asegúrese de que el equipo de aire acondicionado se encuentra ligeramente inclinado hacia afuera de la parte delantera hacia la parte posterior.
El agua se acumula en la bandeja de la base	La humedad que se retira del aire se drena en la bandeja de la base	Esto es normal durante un periodo corto en zonas con baja humedad y normal durante un periodo más largo en zonas con humedad más alta.



This instruction has an alternative format and you could obtain from our website: <https://tclusa.com>

TCL

Modèles

TWC-05CM/UH

Climatiseur à fenêtre électronique

Manuel des Opérations



PREAMBULE

INSTRUCTION IMPORTANTE DE SÉCURITÉ	1
EXIGENCES ÉLECTRIQUES	2
LISTE D'EMBALLAGE	3
INSTRUCTIONS D'INSTALLATION ET D'ASSEMBLAGE	4
UTILISATION DE VOTRE CONDITIONNEUR D'AIR	7
ENTRETIEN ET NETTOYAGE	8
DÉPANNAGE.....	9

INSTRUCTION IMPORTANTE DE SÉCURITÉ

Avant d'installer et d'utiliser votre climatiseur, s'il vous plaît lire attentivement ce manuel. Conservez ce manuel dans un endroit sûr pour référence ultérieure. Votre sécurité et la sécurité d'autrui sont très importantes pour nous. S'il vous plaît payer attention à tous les messages de sécurité décrits dans ce manuel du propriétaire.

AVERTISSEMENT: Pour réduire le risque d'incendie, de choc électrique ou de blessures lors de l'utilisation de votre climatiseur, suivez les précautions de base suivantes.

- Brancher la prise de terre à 3 broches.
- Ne retirez pas la broche de terre.
- N'utilisez pas l'adaptateur secteur.
- N'utilisez pas une rallonge.
- Débrancher le climatiseur avant l'entretien.
- Utiliser deux personnes ou plus pour déplacer et installer le climatiseur.



Il s'agit d'un symbole d'alerte de sécurité.

Ce symbole vous informe des dangers potentiels qui peuvent nuire à vous ou à d'autres personnes, voire causer la mort.

Tous les messages de sécurité suivront directement le symbole d'alerte de sécurité et / ou les mots "DANGER" ou "WARNING".

⚠ DANGER

⚠ WARNING

Le fait de ne pas suivre immédiatement ces instructions peut causer des blessures graves ou même la mort.

Tous les messages de sécurité vous alertent sur les dangers potentiels, la façon de réduire les risques de blessures et ce qui peut arriver si les instructions ne sont pas suivies correctement.

EXIGENCES ÉLECTRIQUES

⚠ WARNING



Risque de choc électrique

Brancher la prise de terre à 3 broches.

Ne retirez pas la broche de terre.

N'utilisez pas l'adaptateur N'utilisez pas une rallonge.

Le non-respect de ces instructions peut entraîner la mort, un incendie ou un choc électrique.

Les cotes électriques de votre climatiseur sont indiquées sur le modèle et l'étiquette du numéro de série situé sur le côté avant gauche de l'appareil (face à l'avant).

Les exigences électriques spécifiques sont listées dans le tableau ci-dessous. Suivez les exigences ci-dessous pour le type de fiche du cordon d'alimentation.

Exigences de câblage

Cordon d'alimentation

- 115 volts (103min. --- 127 max).
- 0-8 Ampères.
- Fusible temporisé de 10 ampères ou disjoncteur.
- Utiliser uniquement sur un seul circuit de sortie.

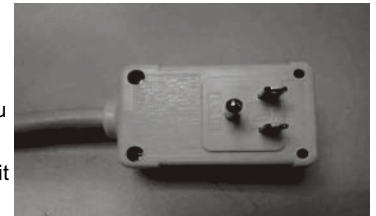

Méthode de la mise à la terre recommandée

Pour votre sécurité personnelle, ce climatiseur doit être mis à la terre. Cet appareil de climatisation est équipé d'un cordon d'alimentation à 3 broches avec prise de terre. Pour minimiser la possibilité de choc électrique, le cordon doit être branché sur une prise à 3 broches et mis à la terre conformément à tous les codes et ordonnances locaux. Si une sortie à 3 broches n'est pas disponible, il incombe au client d'avoir une prise à 3 broches correctement connectée par un électricien qualifié.

C'est la responsabilité du client:

- Contacter un électricien qualifié.
- Pour assurer que l'installation électrique est adéquate et conforme au National Electrical Code, ANSI / NFPA 70 - dernière édition, et tous les codes et ordonnances locaux.

Des exemplaires des normes énumérées peuvent être obtenus auprès de:

Association de protection nationale contre les incendies

Un parc Batterymarch

Quincy, Massachusetts 02269

Cordon et fiche d'alimentation LCDI

Ce climatiseur est équipé d'un cordon d'alimentation et d'une prise de courant LCDI (détection et détection de courant de fuite), tel que requis par US National Electric Code 440.65. Ce cordon se compose d'une longueur de cordon flexible blindé sans arrêt du côté de la charge et d'une prise de fixation LCDI sur le côté de la ligne.

Le cordon et la fiche d'alimentation LCDI retireront la source d'alimentation par déconnexion électrique (circuit) si la fuite de courant nominal entre le blindage du cordon et le conducteur de charge dépasse une valeur prédéterminée. Le cordon reste désexcité jusqu'à ce que l'appareil ait été réinitialisé manuellement. Ceci est destiné à réduire le risque d'incendie dans le cordon d'alimentation ou les matériaux combustibles à proximité. Les boucliers de cordon ne sont pas mis à la terre et doivent être considérés comme des risques de choc si exposés. Le blindage du cordon ne doit pas être relié à la terre ou à un métal exposé.

Les boutons de test et de réinitialisation de la prise LCDI sont utilisés pour vérifier si la fiche fonctionne correctement. Pour tester la prise:





1. Brancher le cordon d'alimentation dans une prise murale.
2. Appuyer le bouton TEST, le circuit doit déclencher et couper toute l'alimentation du climatiseur.
3. Appuyer le bouton RESET pour l'utiliser.

Si un test est effectué et que le voyant reste allumé ON, la fuite actuelle a été détectée. N'utilisez pas le climatiseur ou tentez de réinitialiser la fiche LCDI. Contactez le Service à la clientèle pour obtenir les solutions de dépannage.

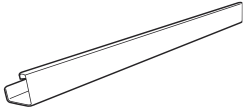
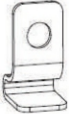

LISTE D'EMBALLAGE

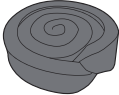
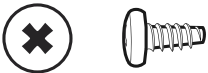
(L'apparence peut varier)

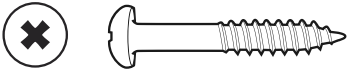
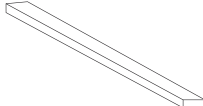
IMAGE	PART	QUANTITY
	Climatiseur en fenêtre	1
	Rail de montage supérieur (avec éponge)	1
	Cadre de verrouillage	2
	Panneaux de remplissage (Avec la remarque "Gauche" et "Droite" sur la face avant)	2
	Sash Lock (deux trous)	1
	Sceau de fenêtre (Éponge)	1
	3/8' Vis	4
	1/2' Vis	3
	3/4' Vis	4
	Joint de fenêtre en mousse (Éponge mince pour sauvegarde en utilisant)	1

DECLARATION

TOUTES LES INFORMATIONS ET LES SPÉCIFICATIONS TECHNIQUES PRESENTES DANS LE MANUEL DE L'UTILISATEUR SONT LA PRÉSENTATION DU FABRICANT. SOLEUS INTERNATIONAL N'A PAS RÉALISÉ L'ESSAI INDÉPENDANT À L'INFORMATION ET AUX SPÉCIFICATIONS PRÉSENTÉES À L'ÉCRAN.

INSTRUCTIONS D'INSTALLATION ET D'ASSEMBLAGE

Un certain montage est nécessaire pour votre nouvel appareil de climatisation. S'il vous plaît lire attentivement ces instructions.

1. Ce climatiseur est conçu pour être installé dans une fenêtre double-pendulaire standard avec une largeur de fenêtre comprise entre 23' et 36' (584 mm-914mm).
2. Le climatiseur peut être installé sans les panneaux d'accordéon pour s'adapter à une ouverture étroite de la fenêtre. Voir les dimensions de la fenêtre.
3. Le Lower Sash (la partie inférieure de la fenêtre qui se déplace vers le haut et vers le bas) doit permettre un dégagement vertical de 14.5' lorsqu'il est ouvert (voir la FIG.1).
4. Toutes les pièces de support doivent être fixées sur du bois ferme, de la maçonnerie ou du métal.
5. La prise électrique doit être à la portée du cordon d'alimentation.

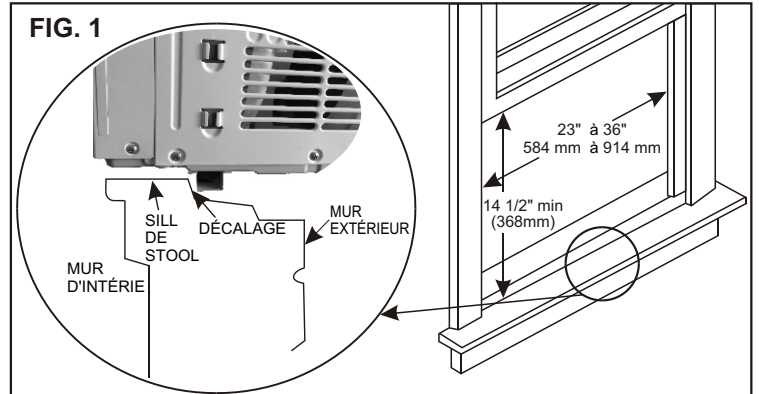



REMARQUE: Conserver les instructions d'emballage et d'installation du produit pour référence ultérieure. Conserver le climatiseur dans la boîte du produit lorsqu'il n'est pas utilisé pendant une période prolongée.

Assemblage de Top Rail

Le rail supérieur doit être assemblé avant d'installer le climatiseur dans la fenêtre.

Outils nécessaires: Tournevis cruciforme.

Top Rail Matériel		QTY
	3/8" Vis	4
	Rail supérieur	1

Fixation du Top Rail au climatiseur

1. Retirer le climatiseur de la boîte et placez-le sur une surface plane et dure.
2. Retirer le top rail supérieur du haut du matériau d'emballage comme indiqué sur FIG. A.
3. Aligner le trou dans le rail supérieur avec ceux dans le haut de l'unité comme indiqué sur la FIG.B.
4. Fixer le top rail à l'unité avec les vis 3/8 "comme indiqué sur la FIG. C.

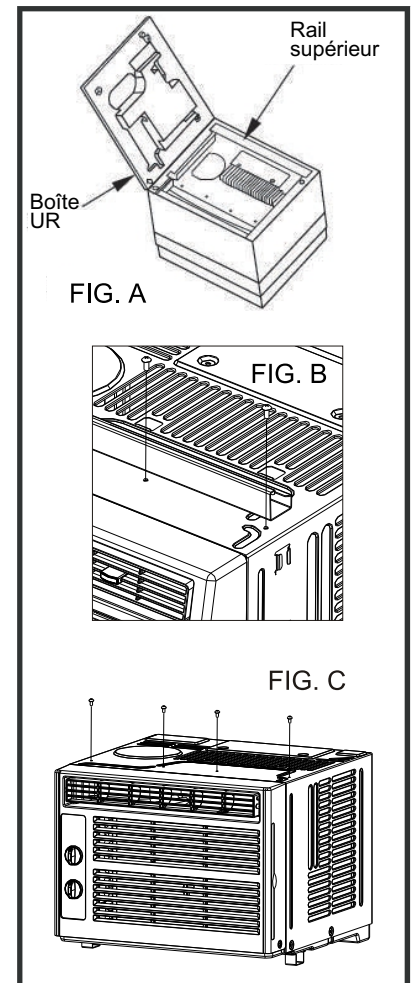

REMARQUE: pour des raisons de sécurité, toutes les 4 vis doivent être utilisées pour fixer le top rail.

CAUTION

Lors de la manipulation de l'appareil, veillez à éviter les coupures des bords métalliques tranchants et des ailettes en aluminium sur les bobines avant et arrière.

ASSEMBLAGE ET INSTALLATION (SUITE)

Installation du panneau d'accordéon

Maintenant que vous avez installé le rail supérieur, vous pouvez maintenant installer les panneaux d'accordéon de chaque côté.

1. Placer le climatiseur sur une surface plate et dure.
2. Localiser les panneaux d'accordéon dans la boîte.
3. Retirer délicatement l'extrémité libre du panneau d'accordéon (voir la FIG.2). Faire cela pour les deux panneaux.

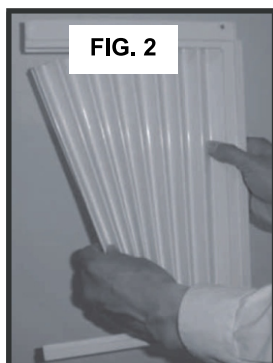

4. Glisser l'extrémité libre du panneau d'accordéon dans le panneau latéral du climatiseur (voir la FIG. 3). Faire cela pour chaque côté.



5. Une fois que les panneaux d'accordéon sont glissés dans les condenseurs supérieurs et inférieurs des panneaux d'accordéon dans les rails supérieur et inférieur du climatiseur (voir la FIG.4).



Exigences de la fenêtre de tempête

Un cadre de fenêtre anti tempête ne permettra pas au climatiseur de s'incliner correctement, ce qui le gardera de l'évacuation correcte. Pour régler ceci, fixez une planche ou un morceau de bois au seuil. La planche ou le morceau de bois doit avoir une profondeur de 1 1/2 "Assurez-vous que la planche ou le morceau de bois soit approximativement 1/2" plus élevé que le cadre de la fenêtre d'orage. Cela permettra au climatiseur de s'incliner suffisamment pour l'âge de drainage approprié (voir la FIG.5).

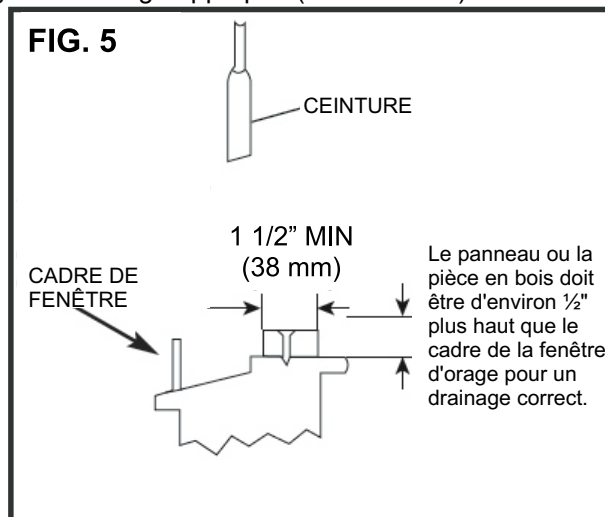

Placer l'unité à l'intérieur d'une fenêtre

1. Placer le climatiseur sur le seuil avec le rail de montage inférieur contre son bord arrière. Centrez le climatiseur et fermez fermement la fenêtre derrière le rail de montage supérieur. Le climatiseur doit être légèrement incliné vers l'extérieur. Utilisez un niveau; environ 1/3 de la bulle sera l'encoche correcte vers l'extérieur (Il est suggéré de garder un angle descendant ainsi accumulée de l'eau de pluie peut drainer de l'arrière de l'unité.).

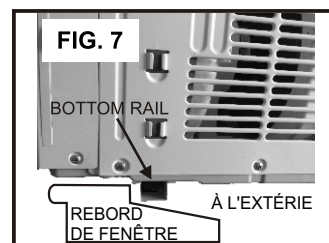
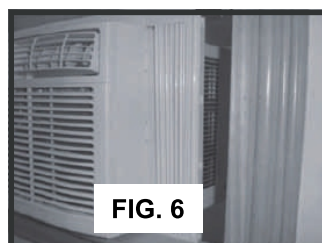



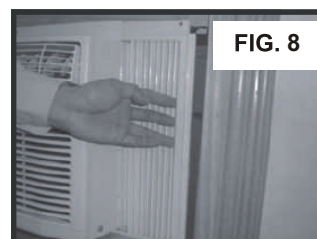

2. Une fois que le climatiseur est placé, étendez les panneaux d'accordéon gauche et droit à la largeur de la fenêtre.



ASSEMBLAGE ET INSTALLATION (SUITE)

Verrouillage de trame, verrouillage de châssis et installation de joint mousse.

MATÉRIEL DE MONTAGE		
	3/4 " Vis	Qty 4
	1/2" Vis	3
	Cadre verrouillé	2
	Sangle verrouillé	1

Outils nécessaires:

Phillips Tournevis

Percez (si les trous sont nécessaires)

1. Placer le verrouillage du cadre entre les panneaux d'accordéon étendu et le seuil de la fenêtre comme indiqué sur la FIG. 9. Vissez une vis de blocage de 3/4" (19 mm) à travers le verrouillage du cadre et dans le seuil de la fenêtre (FIG.10).

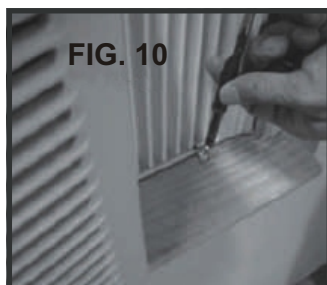

2. Tourner les vis de 1/2" dans le haut du cadre de l'accordéon et le rail supérieur pour fixer le filtre à air de la fenêtre sur le volet inférieur (voir la FIG 11/12).

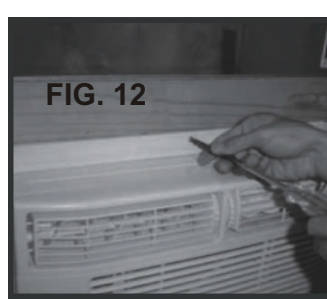

3. Pour fixer le châssis inférieur en place, utilisez le verrou de châssis et une vis de 3/4 "comme indiqué ci-dessous (voir la FIG.13)



4. Pour l'isolation ajoutée, couper la mousse isolante remplacée à la largeur de la fenêtre. Insérer la mousse entre les châssis des fenêtres pour empêcher l'air et les objets d'entrer dans la pièce (voir la FIG.14).

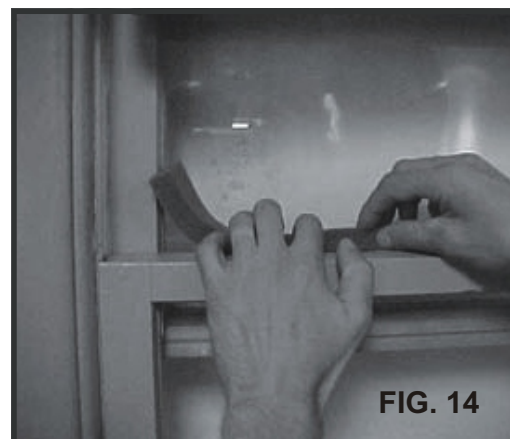

Retirer le climatiseur de la fenêtre

1. Mettre le climatiseur hors tension et débrancher le cordon d'alimentation.
2. Retirer le joint de châssis entre les fenêtres et dévisser le verrouillage du châssis.
3. Retirer les vis installées à travers le cadre et le verrouillage du cadre.
4. Fermer (glisser) les panneaux latéraux dans le cadre.
5. Faire attention à une prise ferme sur le climatiseur, soulever le châssis et soigneusement "arrondi" l'air conditionné vers l'arrière pour évacuer l'eau de condensation dans la base de l'unité. Veillez à ne pas renverser d'eau restante tout en soulevant l'unité de la fenêtre.
6. Conserver les pièces avec le climatiseur dans la boîte.

UTILISATION DE VOTRE CONDITIONNEUR D'AIR

Panneau de commande manuel

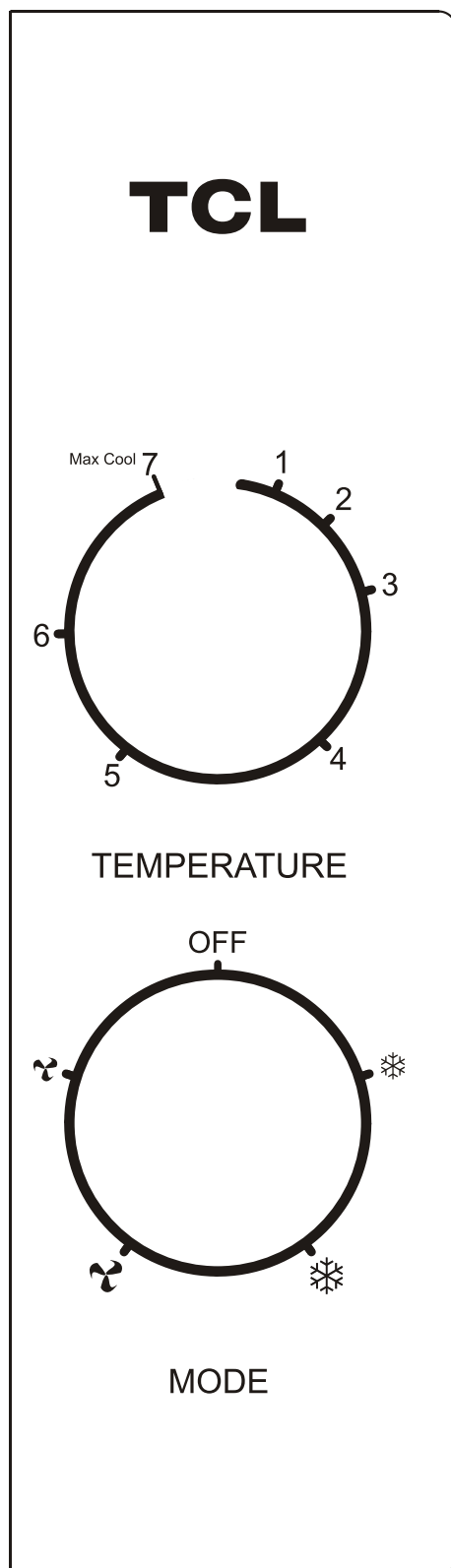

Fonctionnement de votre climatiseur

1. **Puissance:** Allumez l'appareil en tournant la molette MODE au réglage souhaité.
2. **Mode de refroidissement:** Pour le refroidissement maximal, régler la molette MODE pour "❄️". En mode HIGH COOL, le ventilateur va automatiquement vers le haut. Cela aidera à faire circuler l'air frais dans toute la pièce. Le ventilateur fonctionnera à faible "❄️" mode.
3. **Mode ventilateur:** Pour les modes de ventilateur uniquement, choisissez soit "🌀" ou "🌀". Le climatiseur ne refroidit pas la pièce en mode ventilateur.
4. **Thermostat:** Tourner la molette TEMP pour régler la température ambiante souhaitée. Pour le refroidissement maximal, tourner la molette TEMP à 7 (Max Cool).
5. **Louves directionnelles:** Pour diriger le flux d'air, roue horizontale pour contrôler la direction horizontale, déflecteur d'air pour contrôler la direction verticale.

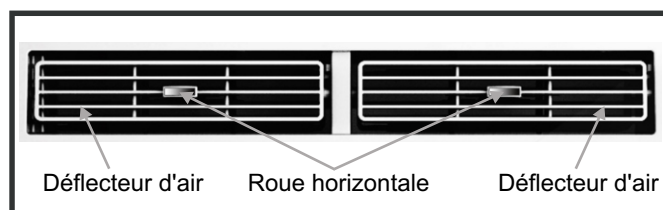

REMARQUE: Pour minimiser l'usure du climatiseur, attendez toujours au moins 3 minutes avant de changer de mode. Cela aidera à empêcher le compresseur de surchauffer et de déclencher le disjoncteur.

Sons des opérations normaux

- Vous pouvez entendre un bruit de ping causé par l'eau qui frappe le condenseur, les jours pluvieux ou lorsque l'humidité est élevée. Cette fonction de conception permet d'éliminer l'humidité et une efficacité accrue.
- Vous pouvez entendre le contact du thermostat lorsque le compresseur se met en marche et hors tension.
- L'eau se rassemblera dans le moule de base pendant la pluie ou les jours d'humidité élevée. L'eau débordera et goutte à goutte de la partie extérieure de l'unité.
- Le ventilateur peut fonctionner même lorsque le compresseur n'est pas allumé.

ENTRETIEN ET NETTOYAGE

Nettoyer votre climatiseur pour garder le regard neuf et pour minimiser l'accumulation de poussière.

Nettoyage du filtre à air

Le filtre à air doit être vérifié au moins une fois par mois pour voir si le nettoyage est nécessaire. Les particules et la poussière piégées peuvent s'accumuler dans le filtre et peuvent mesurer le débit d'air ainsi que les serpentins de refroidissement pour accumuler le givre. Pour nettoyer le filtre à air:

1. Retirer le filtre en le faisant glisser du côté avant droit du climatiseur (voir la FIG.15).
2. Laver le filtre à l'aide d'un savon à vaisselle liquide et d'eau tiède. Rincer soigneusement le filtre. Agiter doucement le filtre pour éliminer l'excès d'eau.
3. Laisser sécher le filtre incomplet en plaçant le placer dans le climatiseur.
4. Si vous ne souhaitez pas laver le filtre, vous pouvez aspirer le filtre pour enlever la poussière et d'autres particules.

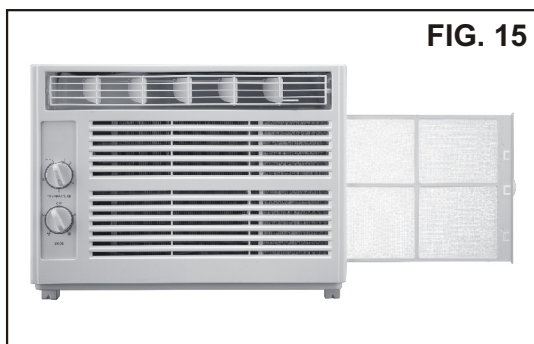

Nettoyage du cabinet

Pour nettoyer l'armoire du climatiseur:

- Débrancher le climatiseur pour éviter tout risque d'incendie ou d'incendie. L'armoire et le panneau avant du climatiseur peuvent être dépoussiérés avec un chiffon exempt d'huile et lavés avec un chiffon imbibé dans une solution d'eau chaude et d'un savon liquide doux. Avec un chiffon humide et essuyez-le.
- N'utilisez jamais de nettoyeurs agressifs, de cire ou de vernis sur le devant de l'armoire.
- Assurez-vous d'essuyer l'excès d'eau du chiffon avant d'essuyer les commandes. L'excès d'eau dans ou autour des commandes peut endommager le climatiseur.

Stockage d'hiver

Pour stocker le climatiseur lorsqu'il n'est pas utilisé pendant une période prolongée, retirez-le avec précaution de la fenêtre conformément aux instructions d'installation et recouvrez-le avec du plastique ou placez-le dans la boîte d'origine.

DÉPANNAGE

PROBLÈME	CAUSES POSSIBLES	SOLUTIONS
Le climatiseur ne démarre pas	Le climatiseur est débranché.	<ul style="list-style-type: none"> Assurer que la fiche du climatiseur est enfoncée dans la prise de courant.
	Le fusible est soufflé / le disjoncteur est déclenché.	<ul style="list-style-type: none"> Vérifier le fusible de la maison / boîte de disjoncteur et remplacez le fusible ou réinitialisez le disjoncteur.
	Panne de puissance.	<ul style="list-style-type: none"> L'appareil redémarre automatiquement lorsque l'alimentation est rétablie. Il y a un délai de protection (environ 3 minutes) pour empêcher le déclenchement de la surcharge du compresseur. Pour cette raison, l'appareil peut ne pas démarrer le refroidissement normal pendant 3 minutes après son retour.
	Le climatiseur est débranché.	<ul style="list-style-type: none"> Appuyer le bouton RESET situé sur la fiche du cordon d'alimentation. Si le bouton RESET ne reste pas engagé, arrêter l'utilisation du climatiseur et contacter un technicien qualifié.
Le climatiseur ne refroidit pas comme il se doit	Le flux d'air est limité.	<ul style="list-style-type: none"> Assurer qu'il n'y a pas de rideaux, de stores ou de meubles qui bloquent l'avant du climatiseur
	Le contrôle de la température peut ne pas être réglé correctement.	<ul style="list-style-type: none"> Tourner la molette TEMP à un nombre plus élevé
	Le filtre à air est sale.	<ul style="list-style-type: none"> Nettoyer le filtre. Consulter la section Nettoyage et entretien du manuel.
	La chambre peut être trop chaude.	<ul style="list-style-type: none"> Veillez à laisser refroidir la pièce après avoir allumé le climatiseur.
	L'air froid échappe.	<ul style="list-style-type: none"> Vérifier les registres de four ouvert et les retours d'air froid
	Les bobines de refroidissement sont gelées.	<ul style="list-style-type: none"> Voir "Air Conditioner Freezing Up" ci-dessous.
L'air conditionné se gèle	La glace bloque le flux d'air et arrête le climatiseur de refroidir la pièce.	<ul style="list-style-type: none"> Régler la molette MODE sur HIGH FAN ou HIGH COOL et régler la molette TEMP sur 1 ou 2.
La télécommande ne fonctionne pas (si elle est incluse avec votre climatiseur)	Les batteries sont insérées de manière incorrecte.	<ul style="list-style-type: none"> Vérifier la position des batteries.
	Les batteries peuvent être mortes.	<ul style="list-style-type: none"> Remplacer les batteries.

DÉPANNAGE

PROBLÈME	CAUSES POSSIBLES	SOLUTIONS
L'eau coule dehors	Météo chaude et humide.	<ul style="list-style-type: none">• C'est normal.
L'eau coule dans la chambre	Le climatiseur n'est pas correctement incliné à l'extérieur.	<ul style="list-style-type: none">• Pour un bon drainage de l'eau, assurer que le climatiseur est légèrement incliné vers le bas de l'avant de l'appareil vers l'arrière.
L'eau se rassemble dans le moule de base	L'humidité retirée de l'air s'écoule dans le moule de base.	<ul style="list-style-type: none">• Ceci est normal pour une courte période dans des zones à faible humidité et à une température normale pendant une période plus longue dans des zones à forte humidité.



Cette instruction a un autre format et vous pouvez obtenir sur le site
Web: <http://tclusa.com>