

LCD TV

User's Guide

For use with models: L26HDF12TA / L26HDM12 /
L32HDF12TA / L32HDM12 / L40FHDF12TA /
L40FHDM12





Need Assistance?

Please visit our website at www.tclusa.com
or call 1-877-300-8837.

The Creative Life

TCL

Important Information

	CAUTION RISK OF ELECTRIC SHOCK. DO NOT OPEN.		 This symbol indicates that this product incorporates double insulation between hazardous main voltage and user accessible parts. When servicing, use only identical replacement parts.
<p>Caution: To reduce the risk of electric shock, do not remove cover (or back). No user serviceable parts inside. Refer servicing to qualified service personnel.</p>			
	This symbol indicates “dangerous voltage” inside the product that presents a risk of electric shock or personal injury.		This symbol indicates important instructions accompanying the product.

WARNING

To reduce the risk of fire or electric shock, do not expose this product to rain or moisture. This product should not be exposed to dripping or splashing. No objects filled with liquids, such as vases, should be placed on the component.

WARNING

The TV is unstable if it is not properly attached to the base or mounted to the wall. Please follow the base or wall mounting instructions provided in the User’s Guide to ensure your safety.

WARNING The batteries shall not be exposed to excessive heat such as sunshine, fire or the like.

 This symbol indicates that this product contains mercury. Special disposal of this product for environmental reasons may be required under the laws applicable to your jurisdiction. For disposal or recycling information, please contact your local authorities or the Electronic Industries Alliance: www.eiae.org.

Refer to the identification/rating label located on the back panel of your product for its proper operating voltage. FCC regulations state that unauthorized changes or modifications to this equipment may void the user’s authority to operate it.

Cable TV Installer: This reminder is provided to call your attention to Article 820-40 of the National Electrical Code (Section 54 of the Canadian Electrical Code, Part 1) which provides guidelines for proper grounding and, in particular, specifies that the cable ground should be connected to the grounding system of the building as close to the point of cable entry as practical.

Important: This television is a table model and is designed to sit on a firm, flat surface. Don’t place the TV on soft carpeting or similar surface because the ventilation slots on the bottom of the unit will be blocked, resulting in reduced lifetime from overheating. To assure adequate ventilation for this product, maintain a spacing of 4 inches from the top and side of the TV receiver and 2 inches from the rear of the TV receiver and other surfaces.

Also, make sure the stand or base you use is of adequate size and strength to prevent the TV from being accidentally tipped over, pushed off, or pulled off. This could cause personal injury and/or damage to the TV. Refer to the Important Safety Instructions on the next page.

The Power button (followed by the power symbol) on this TV and your remote control puts the TV into a very low-power standby mode but will not completely turn the power off. In order to completely shut the power off, you will need to disconnect the power cord from the outlet. The mains plug/appliance coupler is used as disconnect device, the disconnect device shall remain readily operable. Therefore, you should ensure that the TV is installed in a manner that allows you to disconnect the power cord when desired.

Product Registration

Please register your TCL purchase on-line at www.tclusa.com. It will make it easier to contact you should it ever be necessary. Registration is not required for warranty coverage.

Product Information

Keep your sales receipt to obtain warranty parts and service and for proof of purchase. Attach it here and record the serial and model numbers in case you need them. These numbers are located on the product.

Model No. _____ **Serial No.** _____
Purchase Date _____ **Dealer/Address/Phone** _____

Important Safety Instructions

1. Read and follow all instructions.
2. Keep these instructions.
3. Heed all warnings.
4. Do not block any ventilation openings. Install in accordance with the manufacturer's instructions.
5. Do not install near any heat sources such as radiators, heat registers, stoves, or other apparatus (including amplifiers) that produce heat.
6. Do not negate the safety purpose of the polarized or grounding-type plug. A polarized plug has two blades with one wider than the other. A grounding type plug has two blades and a third grounding prong. The wide blade or the third prong is provided for your safety. If the provided plug does not fit your outlet, consult an electrician for replacement of the obsolete outlet.
7. Protect the power cord from being walked on or pinched particularly at plugs, receptacles, and the point where it exits from the component.
8. Do not use this component near water.
9. Only use the attachments/accessories specified by the manufacturer.
10. Clean only with dry cloth.
11. Use only with the cart, stand, tripod, bracket, or table specified by the manufacturer, or sold with the component. When the TV is placed on a cart, use caution when moving the cart to avoid injury from tip-over.
12. Unplug this component during lightning storms or when unused for long periods of time.
13. Refer all servicing to qualified service personnel. Service is required when the component is damaged in any way, such as power supply cord or plug damage, liquid spilled on or objects falling onto the component, rain or moisture exposure, abnormal operation, or if the component has been dropped.
14. If an outside antenna or cable system is connected to the product, be sure the antenna or cable system is grounded so as to provide some protection against voltage surges and built-up static charges. Section 810 of the National Electrical Code, ANSI/NFPA No. 70-1984 (Section 54 of Canadian Electrical Code, Part 1) provides information with respect to proper grounding of the mast and supporting structure, grounding of the lead-in wire to an antenna-discharge unit, size of grounding conductors, location of antenna-discharge unit, connection to grounding electrodes, and requirements for the grounding electrode. See following example:

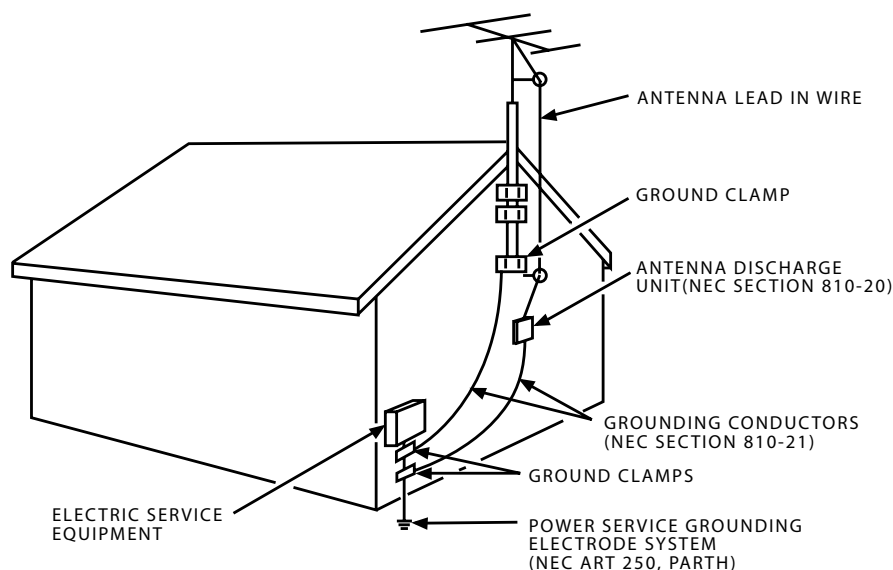

Table of Contents

Important Information	2
Important Safety Instructions.....	3

Chapter 1 - Connections and Setup

Before Initial Setup	5
Protect Against Power Surges.....	5
Safety Information	5
Avoid Audio Interference	5
Avoid Direct Light	5
Check Supplied Parts.....	5
Attaching Your TV to the Table Stand.....	6
Mounting Your TV to the Wall	7
Explanation of Jacks and Buttons on TV ...	8
Rear Panel	8
Side Input Jacks	9
TV Panel Buttons	9
Obtain the Signal.....	10
What You Need	10
What You Need to Know	10
Choose Your Connections	11
Composite Video Connection (Good) ..	12
Component Video Connection(Better) ..	12
HDMI Connection (Best).....	13
HDMI/DVI Connection.....	13
PC Connection.....	14
Plug in the TV	14
Put Batteries in the Remote.....	14
Turn on the TV.....	14
Using the Remote Control to Complete the Initial Setup.....	14
Complete the Initial Setup	15
Set the Menu Language.....	15
Set the TV Location Mode	15
Set the Time Zone.....	15
Auto Channel Scan.....	16
Skip Scan.....	16

Chapter 2 - Understanding the Basics

Turning the TV On and Off	17
Selecting the Video Input Source	17
Selecting a Channel	17
Adjusting/Muting the Volume	17
Screen Formats	18
Channel Banner.....	18

Chapter 3 - Using the Remote Control

Remote Control Buttons	19
------------------------------	----

Chapter 4 - Using the TV Menu

Using the Menu System	20
Picture Menu	20
Picture Settings.....	20
Expert Settings.....	20
Advanced Settings.....	21
PC Settings.....	21
Reset Picture Settings	21
Sound Menu	22
Setup Menu	23
Signal Type	23
Channel Scan	23
Channel Skip.....	24
Channel Edit	24
Input Skip	25
Input Labels	25
Closed Caption	26
Time Setup.....	27
System Information	27
Reset All.....	28
Parental Controls and V-Chip.....	28
Change V-Chip Password.....	28
Channel Block.....	29
Button Block.....	29
V-Chip Rating Enable.....	29
V-Chip Rating Screen	30
US V-Chip TV Ratings	30
Blocking Specific Content Themes	30
US V-Chip Movie Rating Limit.....	31
Blocking Canada V-Chip Ratings.....	31
Open V-Chip	32
Blocking Unrated/Exempt Programs....	32
Reset Downloadable Data	32
Input Block	32
Language Menu.....	32
USB Menu	33
USB Connection.....	33

Chapter 5 - Other Information

Frequently Asked Questions (FAQs)	34
Troubleshooting.....	35
Care and Cleaning.....	37
V-Chip Rating Explanations.....	38
US V-Chip Rating System.....	38
Canadian English V-Chip Rating System ...	38
Canadian French V-Chip Rating System....	39
Television Specifications.....	39
Limited Warranty	40

Chapter 1 - Connections and Setup

Before Initial Setup

Protect Against Power Surges

- Connect all components before you plug any power cords into the wall outlet or power strip.
- NEVER plug your TV into an outlet that is controlled by a wall switch.
- Turn off the TV before you connect or disconnect any cables.
- Make sure all antennas and cables are properly grounded. Refer to the Important Safety Instructions.

Safety Information

- Protect components from overheating.
- Don't block ventilation holes on any of the components. Arrange the components so that air can circulate freely.
- Don't stack components.
- If you place the component in a stand, make sure you allow adequate ventilation.
- If you connect an audio receiver or amplifier, place it on the top shelf so the heated air from it won't harm other components.

Avoid Audio Interference

- Position cables properly; insert each cable firmly into the designated jack.
- If you place components above the TV, route all cables down one side of the back of the TV instead of straight down the middle.
- If your antenna uses 300-ohm twin lead cables, do not coil the cables.
- Keep twin lead cables away from audio/video cables.

Avoid Direct Light

Don't place the TV where sunlight or room lighting is directed toward the screen. Use soft or indirect lighting.

Check Supplied Parts

Check that the following parts were packed with your product.

- 1 Remote Control and 2 AAA Batteries;
- User's Guide;
- Quick Start Guide;
- Parts List for Table Stand (see page 6)

Replacing your remote

If you need to replace your remote, visit www.tclusa.com. A shipping and handling fee, and the appropriate sales tax, will be charged upon ordering. Have your Visa or MasterCard ready.

Attaching Your TV to the Table Stand

Your TV comes without the table stand attached so that you can choose to mount your TV either to its table stand or to a wall (wall mount sold separately). If you want to mount your TV to the wall, don't attach the table stand, remove the hinge cover and hinge. Follow the Mounting Your TV to the Wall instructions on page 7.

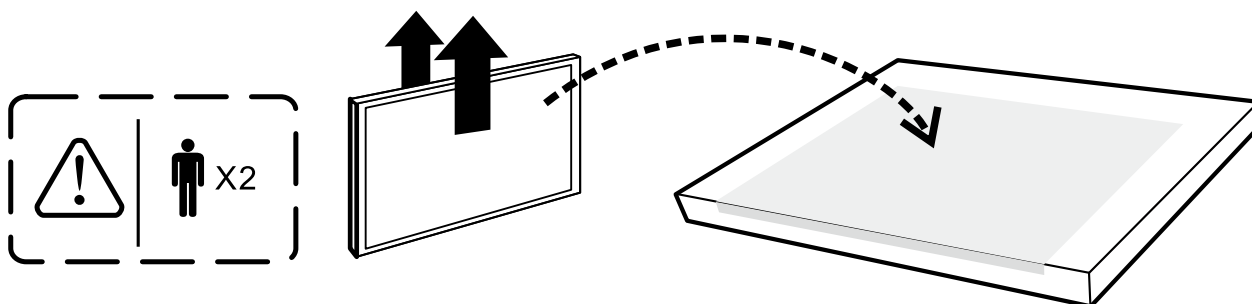

First, remove the TV bag and place it on a large, flat surface such as a table or countertop. Remove the TV from the carton and place it face down on the TV bag. Be sure that the TV is face down to avoid scratching the screen. Then follow the steps below:

Note: A for models L26HDF12TA / L26HDM12.

B for models L32HDF12TA / L32HDM12 / L40FHDF12TA / L40FHDM12.

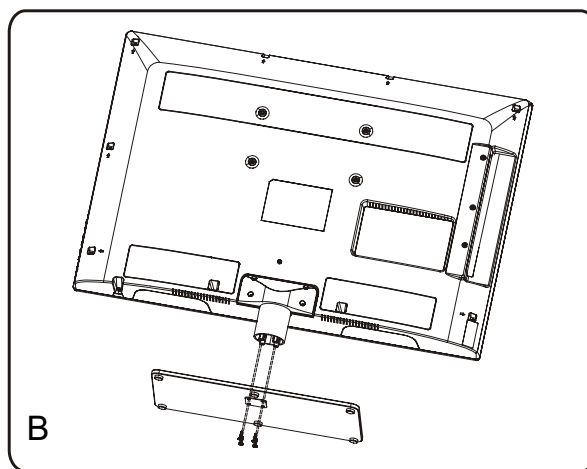
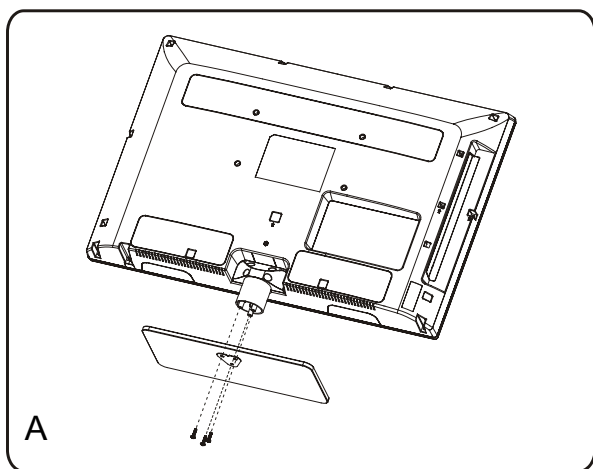

Mounting Your TV to the Wall

If you are mounting your TV to the wall, don't attach the table stand, remove the hinge cover and hinge.

To mount your TV to the wall, purchase a VESA wall mount.

Models L26HDF12TA / L26HDM12 / L32HDF12TA / L32HDM12	Purchase a VESA 200 x 100, M4 screw
Models L40FHDF12TA / L40FHDM12	Purchase a VESA 400 x 400 , M6 screw

The VESA number is the horizontal and vertical measurement of the mounting holes. For example, 200x100 refers to the fact that the mounting measurements are 200mm horizontally and 100mm vertically.

Notes: Follow the directions included with the wall mount to mount the TV to the wall.

Caution: Your wall mount must be able to bear a minimum of five times the TV's net weight to avoid causing damage.

Explanation of Jacks and Buttons on TV

This section describes the jacks on the back panel of your TV. There are several ways to connect components.

Rear Panel

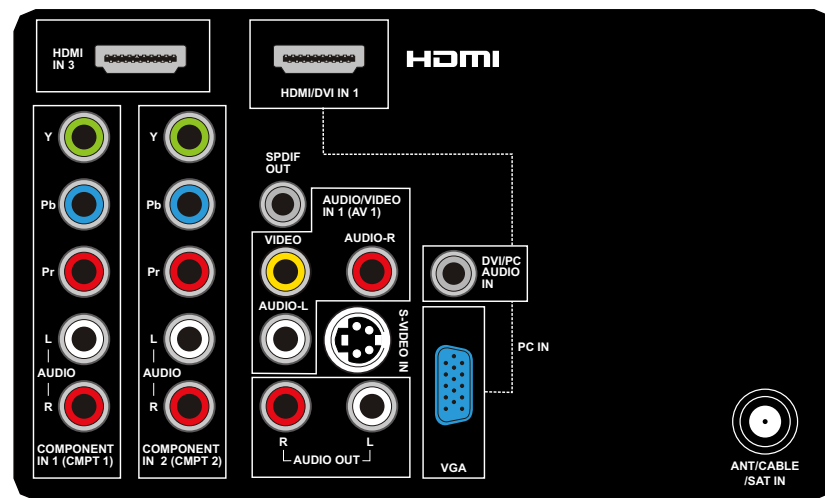

ANT/CABLE/SAT IN

Lets you connect a coaxial cable to receive the signal from your antenna, cable, or cable box, or satellite receiver.

AUDIO (R/L) OUT Use an RCA audio cable to connect your TV to a compatible audio receiver. (not available in USB mode)

AUDIO/VIDEO IN 1 (AV 1) Lets you connect a component that has composite video jacks, such as a VCR or DVD player.

- **L AUDIO** Provides left audio connection when using the VIDEO IN jack. The left audio connectors are usually white. For mono audio sources, be sure to use the L AUDIO IN .
- **R AUDIO** Provides right audio connection when using the VIDEO IN jack. The right audio connector is usually red.

COMPONENT IN 1 and IN 2 Lets you connect a component that has component video jacks, such as a DVD player.

- **CMPT Y Pb Pr (Component Video)** Provides good picture quality because the video is separated into three signals. Use three video-grade or component video cables for the connection.
- **CMPT L AUDIO** Provides left audio connection when using the CMPT VIDEO inputs. The left audio connector is usually white. For mono audio sources, be sure to use the left AUDIO input.
- **CMPT R AUDIO** Provides right AUDIO connection when using the CMPT VIDEO inputs. The right audio connector is usually red.

SPDIF OUT - DIGITAL AUDIO OUT (coaxial) Use a digital coaxial cable to connect your TV to a compatible audio receiver.

HDMI IN 3 Lets you connect a component, such as a digital cable box, with an HDMI output for the best picture quality.

HDMI/DVI IN 1 (High-Definition Multimedia Interface/Digital Visual Interface) Provides an uncompressed digital connection that carries both video and audio data by way of an integrated mini-plug cable. Since HDMI technology is based on Digital Visual Interface (DVI), the jack on the back of your TV is also compatible with DVI components.

(PC IN) VGA Connect your computer or other component with a VGA output to this jack using a 15-pin, D-sub cable.

DVI/PC AUDIO IN (used for DVI/PC only) Provides audio connection when using HDMI/DVI INPUT 1 jack for DVI or when using PC IN.

Note: If using a DVI component, remember to connect the audio cable because the DVI cable carries only the picture signal, not the sound.

S-VIDEO IN Allows you to connect an S-VIDEO cable from another component. Make sure you also connect audio cables from the component to the TV (share the same AUDIO input jacks of AV 1). To access a component connected to the S-VIDEO jack, press the **INPUT** button on your remote until you select **S-VIDEO**.

Side Input Jacks

(HEADPHONE) Allow you to connect headphones to listen to the sound coming from the TV.

USB

Allows you to connect a compatible mass storage device using a USB jack.

HDMI IN 2

Lets you connect a component, such as a digital cable box, with an HDMI output for the best picture quality.

AUDIO/VIDEO IN 2 (AV 2) Lets you connect a component that has composite video jacks, such as a VCR or DVD player.

- **L AUDIO** Provides left audio connection when using the VIDEO IN jack. The left audio connectors are usually white. For mono audio sources, be sure to use the L AUDIO IN .
- **R AUDIO** Provides right audio connection when using the VIDEO IN jack. The right audio connector is usually red.

TV Panel Buttons

If you cannot locate your remote, you can use the TV panel buttons on your TV to operate many TV features.

CH+/-

Press **CH+/-** to select channels stored in the channel list or to act as up/down arrow (▲/▼) through the menu items.

VOL+/-

Press **VOL +/-** to increase or decrease the volume or to act as the right/left arrow (▶/◀) through the menu items.

VOL+ also to act as **OK** button when in the menu system.

MENU

Press the **MENU** button to bring up the TV's Main menu.

INPUT

Press the **INPUT** button to select the signal source.

POWER (⏻)

Press the **POWER** button to turn the TV on and off.



Side AV

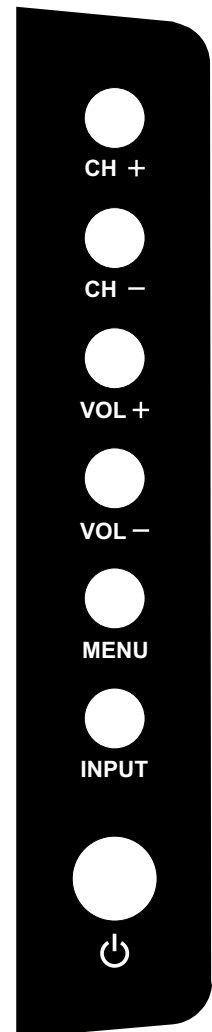

Side Panel Button

Obtain the Signal

The first step in connecting your TV is obtaining the signal. The back panel of your TV allows you to receive analog and/or digital channels by using the ANTENNA/CABLE INPUT.

Before you connect your TV, you have to determine whether you will be using an antenna or a cable service to obtain the signal.

What You Need

Antenna (Rabbit Ears) Or Outdoor Antenna with Coaxial Cable

Plug the antenna or coaxial cable from the wall outlet into the **ANT/CABLE/SAT IN** on the back of the TV. You are ready to receive off-air local digital and analog channels.

Cable Service

Plug the coaxial cable from the wall outlet into the ANT/CABLE/SAT IN on the back of the TV. You are ready to receive your cable channels.

Set-Top Box

If you have a set-top box, you may need to call your cable company or satellite service provider. They may recommend special cables to allow you to view digital channels.

What You Need to Know

- Visit www.antennaweb.org for help in deciding what type of antenna to use in order to receive the local digital channels available to you. Enter your location, and the program will list local analog and digital stations available using your antenna.
- When you watch TV, the **Channel Banner** displays the type of channel currently viewed.

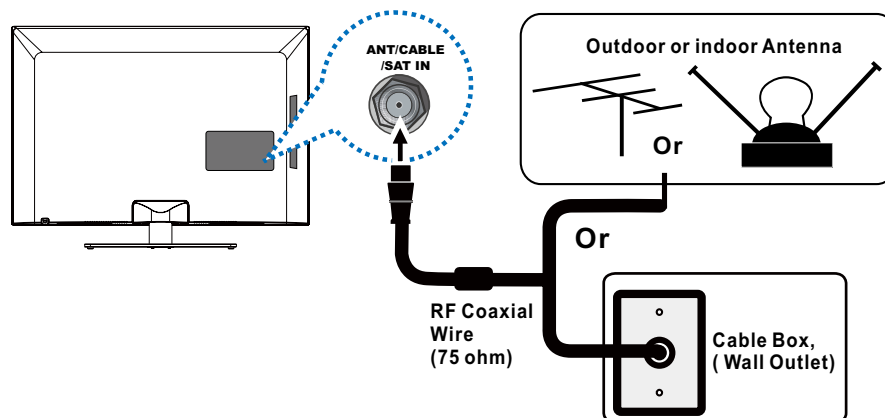





Connect the RF coaxial cable on your home outlet to the **ANT/CABLE/SAT IN** jack of this unit.

Once all connections are complete, turn on the unit and begin the initial setup process, scanning for channels in your area.

Choose Your Connections

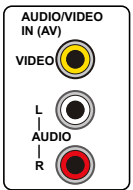
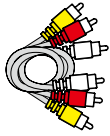
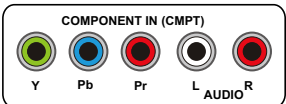
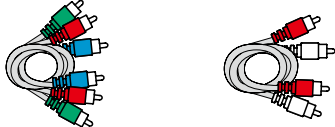
There are several ways to connect components, such as DVD players and set-top boxes, to your TV. Please use the following chart to determine which connections are best for you. Proceed to the appropriate pages to connect your components.

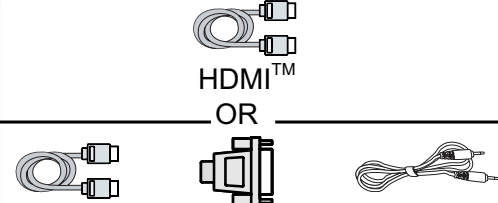
Note: No cables are supplied with this unit. Please purchase the necessary cables. A high-speed HDMI cable is recommended for better compatibility.

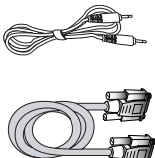
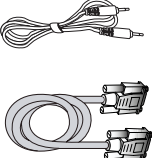
Jacks Used	Cable Needed	Go to...
 <p>VIDEO L AUDIO R</p> <p>Video Audio L and R</p>	 <p>Audio/Video</p>	page 12
 <p>Y Pb Pr L AUDIO R</p> <p>Y Pb Pr Audio L and R</p>	 <p>Component Video Audio</p>	page 12
 <p>HDMI/DVI IN 1 DVI/PC AUDIO IN</p> <p>HDMI/DVI Audio</p>	 <p>HDMI™ OR</p>  <p>HDMI™ + HDMI/DVI Adapter + Audio</p>	page 13
 <p>DVI/PC AUDIO IN VGA</p> <p>Audio VGA } PC IN</p>	 <p>Audio VGA</p>	page 14

HDMI, the HDMI logo, and High-Definition Multimedia Interface are trademarks or registered trademarks of HDMI Licensing LLC.

Input	Signal Compatibility
Antenna/Cable	480i, 480p, 720p, 1080i (NTSC, ATSC, and QAM formats)
Composite Video	480i
Component Video	480i, 480p, 720p/60Hz, 1080i/60Hz, 1080p/60Hz
HDMI	480i, 480p, 720p/60Hz, 1080i/60Hz, 1080p/60Hz
PC	VGA SVGA XGA

Composite Video Connection (Good)

To connect a component with a video output jack, such as a DVD player, follow these steps:

Example: DVD Player

1. Connect your cable and/or off-air antenna as described on page 10.
2. Connect the yellow video cable to the **(AV2) VIDEO** jack on the side of the TV and to the video output jack on the DVD player.
3. Connect the red and white audio cables to the **(AV2)** right and left audio jacks on the side of the TV and to the audio output jacks on the DVD player.
4. Turn on your TV; then turn on the DVD player.
5. Press the **INPUT** button on the remote control to open the Input list. Once open, press the **INPUT** button repeatedly to select **AV2**.

Note: same operation for connection to the **AV1** on the back of the TV.

This is an example of a connection using the composite video jack.

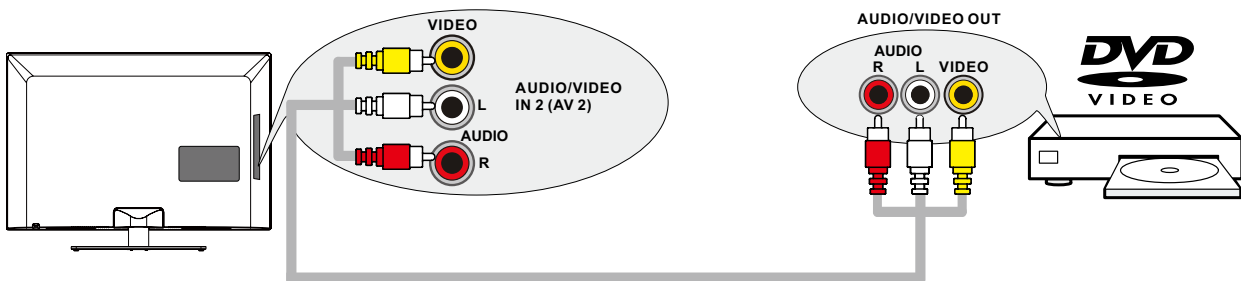

Component Video Connection(Better)

Component video connection offers better picture quality for video devices connected to the unit. To connect a component that has Y Pb Pr jacks, such as a DVD player, follow these steps:

Example: DVD Player

1. Connect your cable and/or off-air antenna as described on page 10.
2. Connect three video cables or special Y Pb Pr cables to the **COMPONENT IN 1 (CMPT 1)** Y Pb Pr jacks on the back of the TV and to the Y Pb Pr outputs on the DVD player.
3. Connect your red and white audio cables to the **COMPONENT IN 1 (CMPT 1)** R and L AUDIO jacks on the back of the TV and to the audio output jacks on the DVD player.
4. Turn on your TV; then turn on the DVD player.
5. Press the **INPUT** button on the remote control to open the Input list. Once open, press the **INPUT** button repeatedly to select **CMPT1**.

Note: same operation for connection to the **COMPONENT IN 2 (CMPT 2)** on the back of the TV.

This is an example of a connection using the component video jacks.

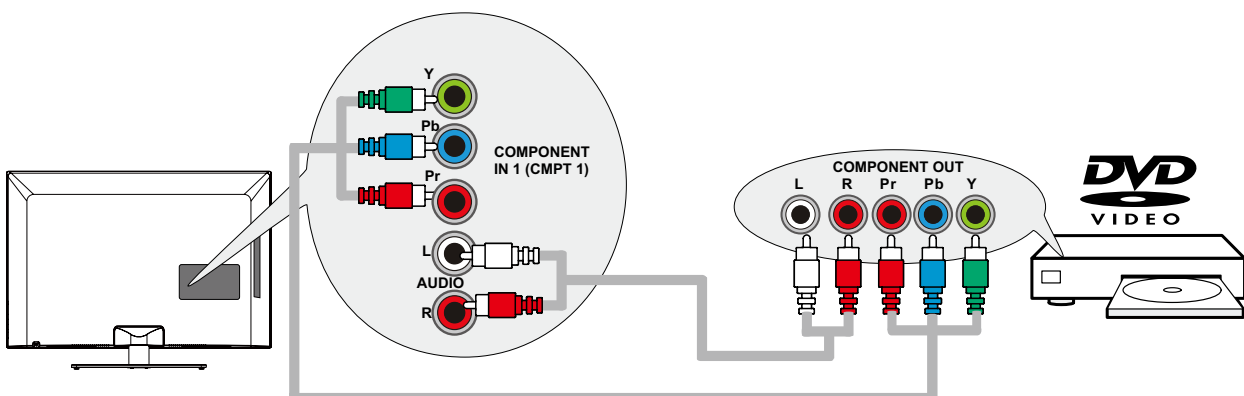

HDMI Connection (Best)

High-Definition Multimedia Interface (HDMI) technology is an uncompressed digital connection that carries both video and audio data by way of an integrated mini-plug cable.

Example: Component with HDMI jack.

1. Connect an HDMI cable to the **HDMI IN 2** jack on the side of the TV (or the **HDMI/DVI IN 1** jack or **HDMI IN 3** jack on the back of the TV) and to the HDMI output jack on the component.
2. Turn on your TV; then turn on the component.
3. Press the **INPUT** button on the remote control to open the Input list. Once open, press the **INPUT** button repeatedly to select **HDMI 2** (or **HDMI 1** or **HDMI 3**).

Note: You can use HDMI connection as alternative to cable input.

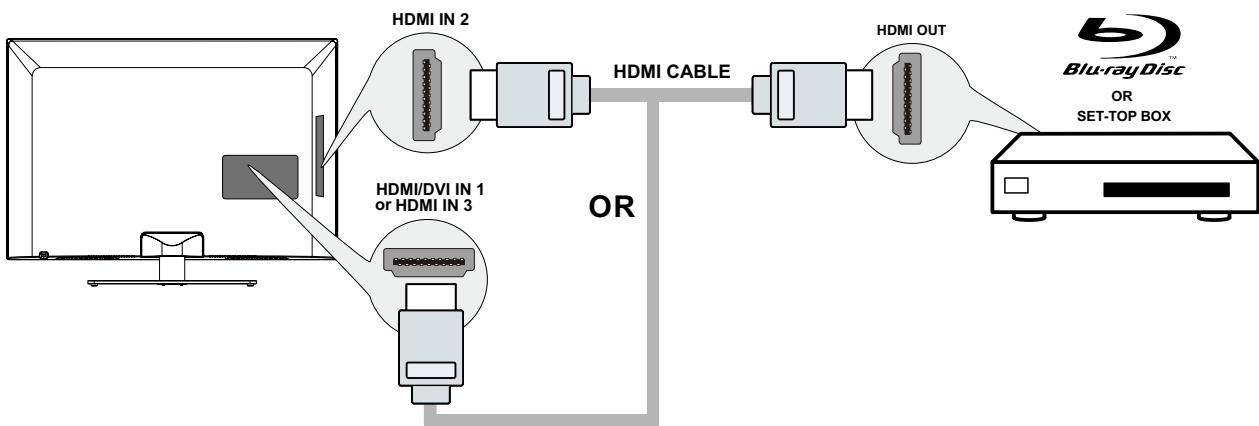

HDMI/DVI Connection

Since HDMI technology is based on Digital Visual Interface (DVI), the jack on the back of your TV is also compatible with components that have a DVI output jack.

Example: Personal Computer (PC)

1. Connect an HDMI cable to the **HDMI/DVI IN 1** jack on the back of the TV.
2. Attach an HDMI/DVI adapter on the other end of the HDMI cable, then connect it to the DVI output jack on the PC.
3. Since you're using an HDMI/DVI adapter, you need to connect a separate audio cable to the **DVI AUDIO IN** jack on the back of the TV and the audio output jack on the PC.
4. Turn on your TV; then turn on the PC.
5. Press the **INPUT** button on the remote control to open the Input list. Once open, press the **INPUT** button repeatedly to select **HDMI 1**.

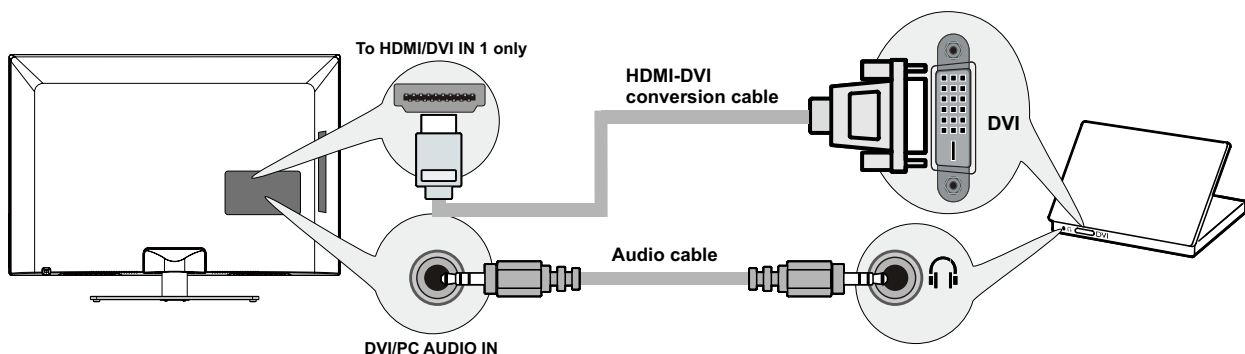

Don't forget:

If necessary, connect antenna or cable to get a picture. Go to page 10 for instructions.

PC Connection

To connect a personal computer and use your TV as a monitor, follow these steps:

1. Connect one end of a 15-pin monitor cable (VGA cable) to the **PC IN VGA** jack on the TV and the other end to the PC's video output jack.
2. Connect an audio cable to the **PC AUDIO IN** jack on the back of the TV and the other end to the audio output jack on the PC.
3. Turn on your TV; then turn on the PC.
4. Press the **INPUT** button on the remote control to open the Input list. Once open, press the **INPUT** button repeatedly to select **PC**.

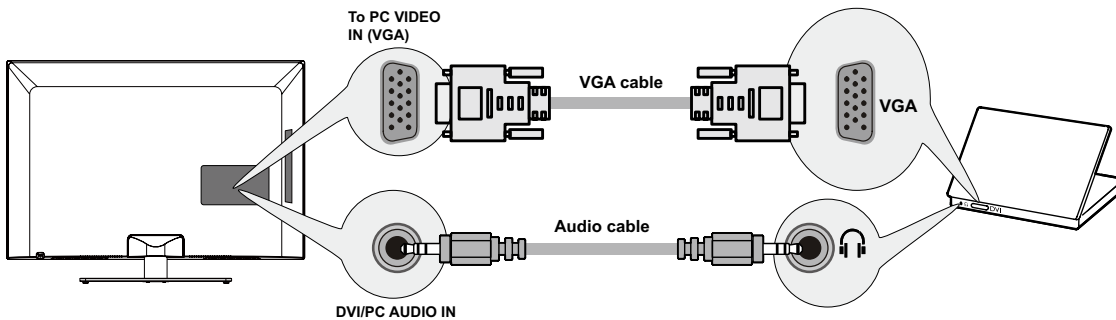



Plug in the TV

Plug the end of the power cord into an outlet, inserting the plug completely. Do not plug the TV into an outlet controlled by a light switch.

Put Batteries in the Remote



- Remove the battery compartment cover from the back of the remote control by pushing the tab and lifting off the cover.
- Insert 2 AAA batteries, making sure the polarities (+ and -) are aligned correctly.
- Replace the cover.

Turn on the TV

Turn on your TV by pressing the  button on the TV or the  button on the remote control.

Using the Remote Control to Complete the Initial Setup

You will need to use the remote control to complete the setup of your TV. The remote control allows you to navigate through and select items that appear in the on-screen menus. The process works the same on all menu screens: highlight your choice and select it.

To highlight an item in the menu list, press the up or down arrow (/) to move up or down. Use the **OK** button or right arrow () to view other selections for the highlighted menu choice or to display a sub-menu.

Note: Highlighted items stand out from other menu items on the list (appear darker, brighter, or a different color).

Complete the Initial Setup

The menu system in your TV allows all of the TV's features to work properly. The first time you turn on your TV, the Initial Setup Wizard opens, which guides you through the setup process, including Language, TV Location, Time Zone, Tuner and Channel Scan.

Set the Menu Language

The first step of the setup requires you to select your preferred language for the menu system. If **English** is your preferred language, press the **OK** button on the remote control. To select another language use the down arrow button (▼) until that language is selected then press **OK** or the right arrow button (▶) to proceed to the next screen.



Set the TV Location Mode

After choosing the language, a menu screen asks you to set the TV Location.

- Choosing "**Home**" for the TV Location assigns the optimal picture settings for most home environments.
- Choosing "**Retail**," sets the unit up with predefined settings for retail displays.

Use the up or down arrow (▲/▼) to select the desired location setting (**Home/Retail**); then press the **OK** button or right arrow (▶) to continue to the next screen.

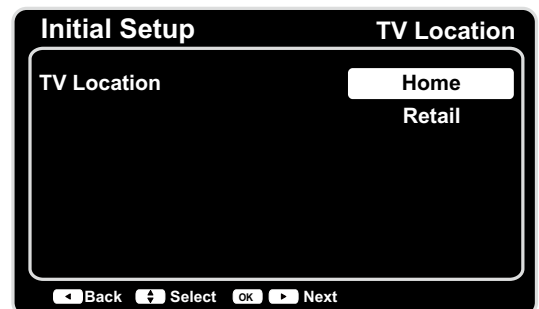

Set the Time Zone

Use the up or down arrows (▲/▼) to select the current local time zone. Press the **OK** button or right arrow (▶) to continue to the next screen.



Auto Channel Scan

1. On the **Tuner** screen, select either **Antenna** or **Cable/Sat**. Press the **OK** button or right arrow (▶) to continue to the next screen.

Note: If you are using a satellite or cable set-top box, you do not have to complete the Channel Search.

2. The **Channel Scan** screen is now displayed. The default choice is to scan. Press the **OK** button or the right arrow (▶) to begin the channel scan for available channels to be stored in the TV's memory.

Note: If you do not want to scan for channels at this time, press the **OK** button or right arrow (▶) to stop the scanning process.

3. The screen will change to show the progress of the scanning process.
4. When the scanning is finished, the unit has completed the Initial Setup.
5. Press **CLEAR** to exit the Wizard and begin watching TV.

Skip Scan

If you select to skip the Auto Scanning process by choosing **Skip Scan** or by pressing the **CLEAR** button, you will need to follow this process the next time you decide to complete this procedure.

1. Select the **TV** as input (using the **INPUT** key).
2. Go through the menu options to select the **Signal Type**, which will display the option of scanning the channels again.
3. If you are using a satellite or cable set-top box, you do not have to complete the Channel Search.

Note: See the **Setup** Menu to:

- Scan channels automatically again (page 23).
- Add desired channels not memorized by the **Channel Skip** (page 24).
- Reset the time zone (page 27).

See the **Language** Menu to:

- Change to another language (page 32).

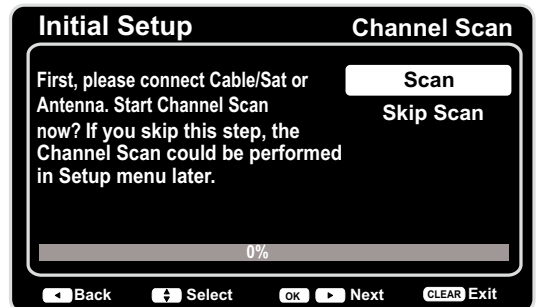
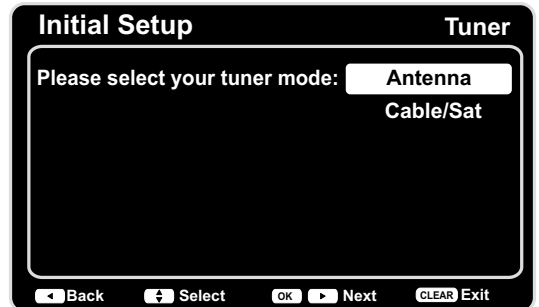

Chapter 2 - Understanding the Basics

Turning the TV On and Off

1. Plug the power cord from the TV into an AC power outlet.
2. Press **⏻** to turn on the TV.
3. Press **⏻** to turn off the TV. When you turn the TV off, it automatically goes into Standby Mode.

Note: When your TV is in Standby Mode, it is still receiving some power. To completely disconnect the power, unplug the power cord.

Selecting the Video Input Source

1. Turn on the TV; then, press **INPUT** on the remote control. The INPUT list appears.
2. To select an input source, press the **INPUT** button repeatedly or use the up and down arrows (**▲/▼**) to highlight the video source and press **OK** to select.

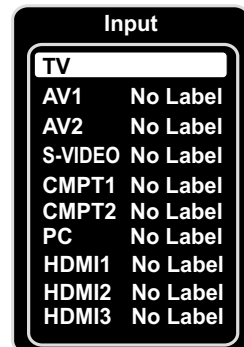

Selecting a Channel

1. Select the desired channel by using the **CH+/-** or the numeric keypad. The **CH+/-** can select only memorized channels. Select non-memorized channels using the numeric keypad.
2. To use the numeric keypad:
 - Analog TV Channels** – When selecting an analog channel, such as channel 12, press the 1, then the 2, then press **OK**.
 - DTV** – When selecting digital channels, such as 12.3, be sure to press the dot (•) in the appropriate place. So, for 12.3, you would press 1, then 2, then dot, then 3. Press **OK** to select.
3. Press **GO BACK** to return to the previously viewed channel.

What is a Sub-channel?

A sub-channel is a channel such as 12.3. By using high-compression technology, digital broadcasting enables multiple signals to be sent simultaneously. Therefore, you can select more than one program per main channel, since digital broadcasting technology can distinguish between multiple channels on a single network.

Adjusting/Muting the Volume

1. Use the **VOL +/-** to adjust the volume. The volume bar will be displayed at the bottom part of your TV screen when you are adjusting the volume. The volume bar disappears a few seconds after you have completed the adjustment.
2. Press **MUTE** to turn the sound on and off. The MUTE mark is displayed on the TV screen for a few seconds.
3. When you press **MUTE** again, the volume reverts to its previous level. Or you can press the **VOL +** to cancel the mute function.

Screen Formats

Screen format refers to the way the picture is displayed on your TV. Press the **ZOOM +/-** button on your remote to see if a different format is available for the video you are viewing. The format changes as you press the **ZOOM +/-** button, and the format type is displayed at the bottom left of the screen.

Analog video is sent in a 4/3 format, which your TV displays in a 16/9 format. Most digital video is sent in a 16/9 format which fills your screen, but it sometimes is sent in 4/3, which does not fill your screen. It depends on how the station or component connected to your TV is formatting the video. If there are bars on the screen, press the **ZOOM +/-** button to try a different format that may eliminate the bars. Some bars can't be removed because of the way the format is sent by the broadcaster. Press **ZOOM +/-** repeatedly to cycle through the available display formats.

Examples of the different formats appear below. Each format is available for analog video, but it might not be available for digital video.

Note: For HD Video, press **ZOOM +/-** to choose from Full, Expand, Normal and Zoom. For HDMI and CMPT inputs, there is also a No Overscan format.

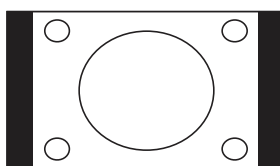

Normal

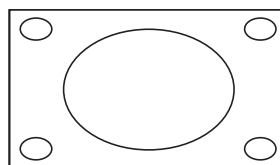

Full

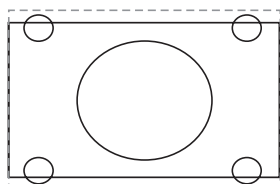

Cinema

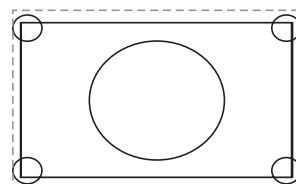

Zoom

Channel Banner

There are several indicators that may appear when you press the **INFO** button on the remote control, such as channel number, channel name, rating information, current time, effective scanning lines and etc., these information vary depending on the different program. This display is called the **Channel Banner**. The following is an example describing the items on the **Channel Banner** screen.

SD channel 1, Event 844			D 42.1	
4:00 AM - 7:00 AM			English1	
No Rated	FAV	704x480i	06:55 AM	ATLC-DT
No Information			Cable/Sat	

Chapter 3 - Using the Remote Control

Remote Control Buttons

- 1. INPUT** – Press the **INPUT** button to open the **Input** list; then press the **INPUT** button repeatedly to select the video input, or press the up and down arrows (▲/▼) to highlight options, and press **OK** to select the desired option.
- 2. Alphanumeric Buttons** – Using these buttons, enter channel numbers. To enter a channel, press the number buttons and press **OK** (or let the entry timeout).
To enter a digital channel with a sub-channel, enter the main channel; then, press the dot (•), the sub-channel, and then the **OK** button.
- 3. MENU** – Press the **MENU** button to display the Main Menu.
- 4. Arrows (▲/▼/◀/▶)** – Use the four arrows to highlight different items in the TV menu and to adjust the menu controls.
ZOOM +/- (◀/▶) – Press to select the desired screen format.
SLEEP +/- (▲/▼) – Press to set the TV to turn off after a given amount of time.
Note: In USB mode, the up or down arrow (▲/▼) can also be used for rotating a photo when showing the photo.
- 5. PIC** – Press to select your desired picture mode.
- 6. INFO** – If no menus are currently active, press the **INFO** button to display the **Channel Banner**.
- 7. VOL +/-** – Increases or decreases the TV volume.
- 8. MUTE** – Press to turn the volume on and off.
- 9. FAV** – Press the **FAV** button to browse the channels in your favorite list. Use the up and down arrows (▲/▼) to highlight options, then press **OK** to select.
- 10. MEDIA** – Press the **MEDIA** button to enter the USB menu directly.
- 11. POWER (⏻)** – Press the **POWER** button to turn the TV on and off.
- 12. GUIDE** – Press the **GUIDE** button to display the program guide. Program guide details are only available on digital channels.
- 13. CLEAR** – Press the **CLEAR** button to remove any menu or display from the screen and return to normal viewing.
- 14. OK** – Press to display Channel List menu. When the TV is in the Menu system, press the **OK** button to confirm your selection.
- 15. GO BACK** – Pressing the **GO BACK** button returns you to the previously viewed channel.
- 16. CH + or CH -** – Press the **CH +/-** buttons to select channels and external input mode.
- 17. TV** – Press to access to the TV mode.
- 18. MTS** – Press to select your desired sound mode.
- 19.** These buttons can be used for playing music and photos in the USB menu.

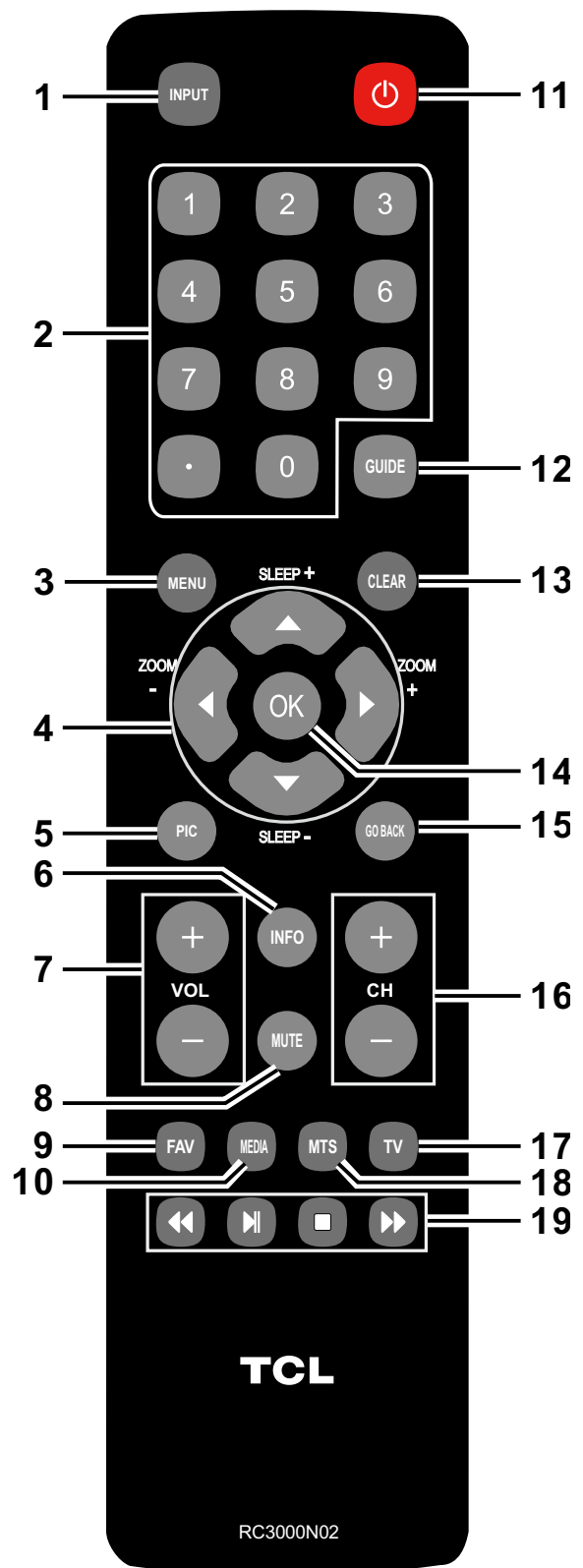

Chapter 4 - Using the TV Menu

Using the Menu System

This section explores the menus of your TV. Each menu is outlined and detailed to help you get the most from your TV. To access the menu system, follow these steps:

1. Press the **MENU** button to open the main menu.
2. Use the up and down arrows (▲/▼) to highlight an option and press the **OK** button or the right arrow (▶) to enter its sub-menu.
3. Press the up and down arrows (▲/▼) to highlight an item; then press the left or right arrows (◀/▶) to adjust the selected items, or press the **OK** button or the right arrow (▶) to enter the next screen.
4. Press the **OK** button to confirm your selections.
5. Press the **MENU** button to return to the previous screen, or press the **CLEAR** button to close the menu.

Note:

Use the text at the bottom of the screen to assist you. Descriptions of each menu are discussed in the order they appear.

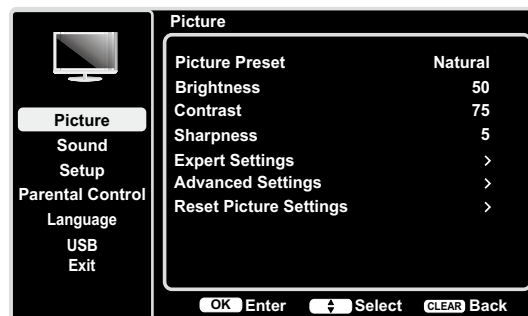

Picture Menu

The **Picture** Menu contains menus and controls to configure the way the picture appears. The **Picture** Menu options apply to the video for the main TV and VIDEO INPUT selections.

To access the **Picture** Menu, press the **MENU** button on the remote to open the Main menu. Press the up or down arrow (▲/▼) to select **Picture**; then press the **OK** button or the right arrow (▶) to display options.

Picture Settings:

Picture Preset - Displays a list that lets you select one of the preset picture settings: **Natural**, **Sports**, **Personal** or **ECO**, **Vibrant**, **Cinematic**. Choose the setting that is best for your viewing environment.

Brightness - Adjusts the brightness of the picture.

Contrast - Adjusts the difference between the light and dark areas of the picture.

Sharpness - Adjusts the crispness of the edges in the picture.

Expert Settings

Backlight - Adjusts the backlight level. the menu line is grayed out by default. Only when “**Dynamic Backlight**” and “**Light Sensor**” are both set to “**Off**”, the menu line can be adjustable.

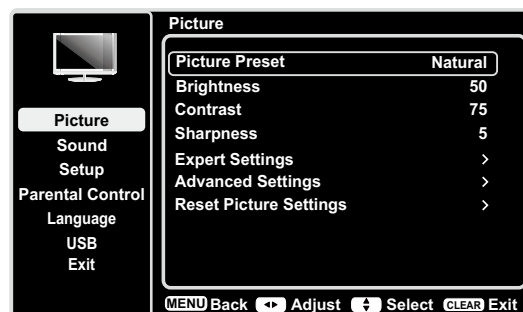

Color - Adjusts the richness of the color.

Tint - This option adjusts the balance between the red and green levels.

Color Temperature - Adjusts the color temperature from cool to warm.

Note: Color and Tint are not available in PC mode.

Advanced Settings

Light Sensor – When activated, this feature monitors the ambient light conditions in the room and adjusts the TV’s backlight for optimum viewing. It also serves as an energy-saving feature by lowering the backlight power level when appropriate (typically in darker conditions).

Dynamic Backlight – This option automatically adjusts the brightness of the backlight according to the content of the incoming signal. **Dynamic Backlight** optimizes the picture quality and decreases power consumption.

Noise Reduction – This setting reduces picture “static” or any type of interference. This feature is especially useful for providing a clearer picture in weak analog signal conditions. Choose between these options:

Low for a softer, smoother picture that retains picture sharpness and detail.

Middle for a slightly softer picture than the Low setting.

High for an even softer, smoother picture than the other settings (the picture detail is somewhat decreased).

SABC (Scene Adaptive Brightness Control) –

Option: **On/Off**. If set to **On** mode, distribution of brightness every scene is picked out automatically, TV always adjusts appropriate brightness by full automation.

PC Settings - This option allows you to adjust the PC settings when in PC mode.

Reset Picture Settings - This function allows you to reset all the picture settings to the factory default settings.

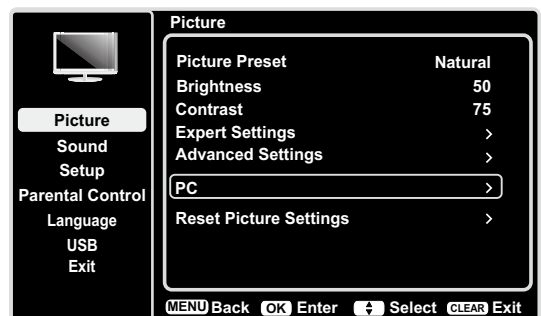
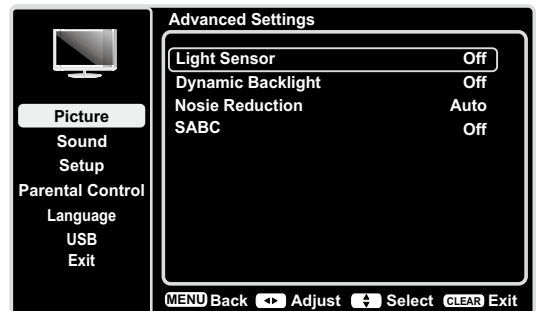
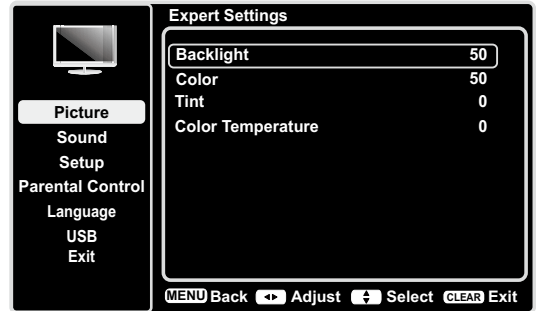

Only in PC mode

Sound Menu

The **Sound** Menu lets you adjust audio output. To access the **Sound** Menu, press **MENU** on the remote, and then use the up and down arrows (▲/▼) to highlight **Sound** from the Main Menu. Press the **OK** button or right arrow key (▶) to select. The following options will be displayed:

Equalizer – The five-band equalizer allows you to adjust the audio frequency settings. You can select one of the five preset options or create a custom preset.

- **Equalizer** – Allows you to choose a specific sound preset: **Standard, Music, Voice, Movie, and Personal**.
- **Frequency Range** – Displays the different graphic equalizer names set for each sound preset option. Choose a band and make adjustments. When making adjustments, the **Equalizer** option automatically changes to **Personal**. Press the left or right arrow (◀/▶) to select the desired frequency (100Hz, 300Hz, 1KHz, 3KHz, 10KHz) you wish to adjust. Use the up and down arrows (▲/▼) to adjust the level. When you have finished adjusting the levels, press the **MENU** button to exit.

Balance – Adjust the amount of audio sent to the left and right speakers.

Surround – Option **On/Off**. When turned on, this option enables a mode which simulates a surround sound effect.

Speaker – Option **On/Off**. When you select the Off option, the sound speaker on the TV will be turned off.

SPDIF Type – This option controls the type of audio stream sent to the Digital Audio Output jack. Available options are **Dolby Digital, PCM, or Off**.

Auto Volume Control – Option **On/Off**. This option reduces the annoying blasts in volume that often occur during commercial breaks, and also amplifies softer sounds in program material, eliminating the need for constant volume adjustment.

Analog TV Sound – This option controls the manner in which the sound comes through your speakers. Options available vary according to the input selected.

- **Mono (available for regular TV viewing only)** – This option plays the sound in mono only. Use this setting when receiving broadcasts with weak stereo signals.
- **Stereo** – This option splits the incoming stereo audio signal into left and right channels. Most TV programs and recorded materials have stereo audio. The word “Stereo” appears in the **Channel Banner** when you tune to a program that is broadcast in stereo.
- **Second Audio Program (SAP)** – This option plays the program’s audio in a second language, if available. The letters “SAP” appear in the Channel Banner when you tune to a program that is broadcast with SAP information. SAP audio is broadcast in mono only. SAP is also used to broadcast a program’s audio with descriptions of the video for the visually impaired.



only available for analog channels

Default Audio Language – Choose the language you prefer for dialog on digital channels. If the preferred language is not broadcasted with the program, then the TV plays the default audio for the program (usually **English** in the US). There are 3 available default languages (**English, French, Spanish**).

Current Audio Language – Press the left or right arrow (◀/▶) to choose from the list of languages available for the program you're watching. The language chosen becomes your preferred language for all digital channels until you turn the TV off. If the language chosen is not being broadcasted with a program, the TV plays the default language for the program (usually English in the US).

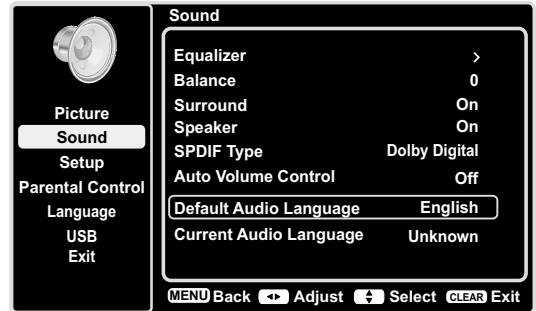

only available for digital channels

Setup Menu

The **Setup** Menu allows you to configure the TV with your preferences. Press **MENU** on the remote to open the Main Menu. Press the up and down arrows (▲/▼) to select **Setup**; then press the **OK** button or the right arrow (▶) to display the following options:

Signal Type

Choose the type of signal (**Cable/Sat or Antenna**) you have connected to the **ANT/CABLE/SAT IN**.

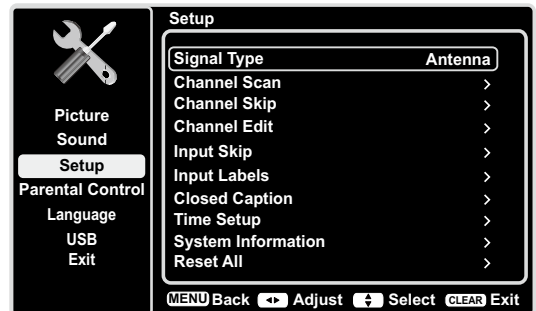

Channel Scan

When you perform a Channel Scan, your TV searches for channels with signals and stores the channel information in the Channel List. Then, as you watch TV and press **CH+** or **CH-**, your TV goes to the next or previous channel in the Channel List and skips the channels that do not have signals.

If the TV signal source changes – for example, if you change from an outdoor antenna to cable TV – you will need to rescan for channels.

To automatically scan for channels:

1. After choosing a signal type, press the up or down arrow (▲/▼) to highlight **Channel Scan**.
2. Press the **OK** button or the right arrow (▶) to start the scan. You can see the search progress and how many channels are found in the on-screen menu. (**Note: If you wish to stop the search, press the CLEAR button.**)
3. After the scan is complete, press the **OK** button to restart scan, or press the **MENU** button to return to the previous menu, or press the **CLEAR** button to close the menu.

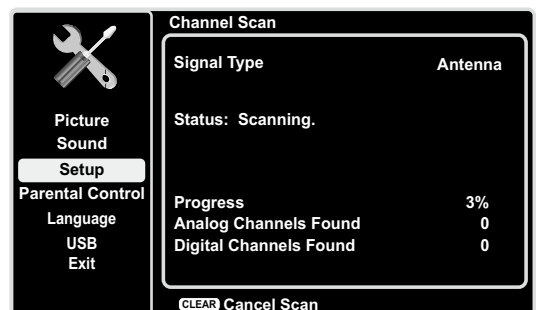
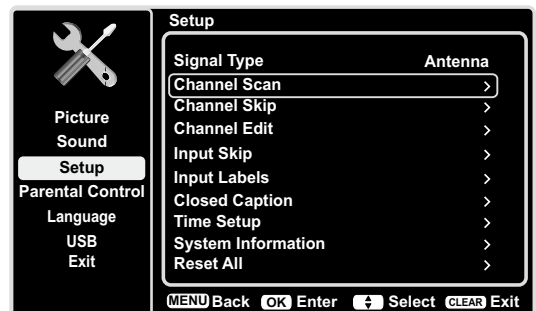

Channel Skip

You can hide channels in the Channel List. Then, when you press the **CH+** or **CH-** button, the TV will skip the hidden channels. You can still tune to these hidden channels by pressing the number of the channel on the numeric keypad.

To hide specific channels:

1. In the **Setup** Menu, press the up or down arrow (▲/▼) to highlight **Channel Skip**.
2. Press the **OK** button or the right arrow (▶) to open the **Channel Skip** screen.
3. Press the up or down arrow (▲/▼) to highlight the channel you wish to skip; then press the **OK** button to check the highlighted channel. You can add the channel back into the Channel List by highlighting it and un-checking it.
4. Repeat the process to hide additional channels.
5. Press the **MENU** button to return to the previous menu, or press the **CLEAR** button to close the menu.

Channel Edit

The **Channel Edit** function allows you to add or change a channel label, only for analog channels. You cannot change the name on digital channels.

To edit an analog channel name:

1. In the **Setup** Menu, press the up or down arrow (▲/▼) to highlight **Channel Edit**.
2. Press the **OK** button or the right arrow (▶) to open the Channel List screen.
3. Press the up or down arrow (▲/▼) to highlight the channel you wish to label or edit.
4. Press the **OK** button to enter the **Channel Edit** screen.
5. The **Channel Name** will be highlighted, press the **OK** button to start editing.
6. Use the left or right arrow (◀/▶) to select the input field, use the up or down arrow (▲/▼) to enter the name for the channel.
7. Press the **OK** button to confirm and save the new label.
8. Press the **MENU** button to return to the previous menu, or press the **CLEAR** button to close the menu.

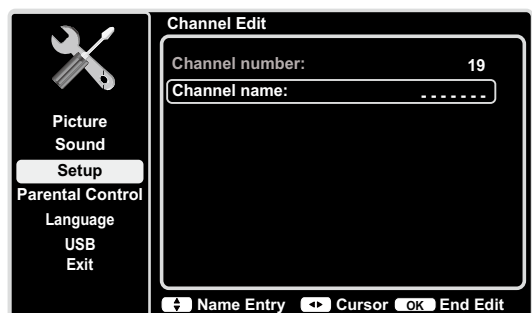
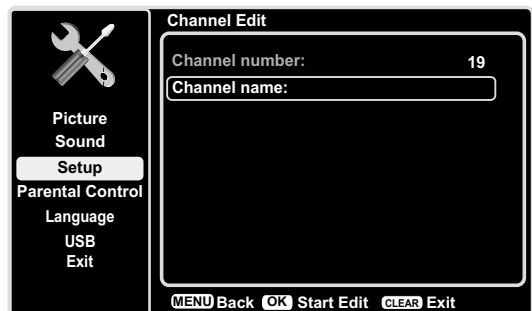
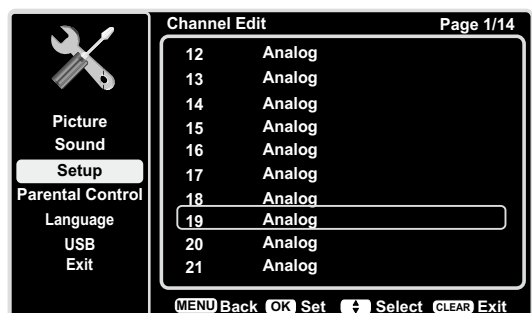
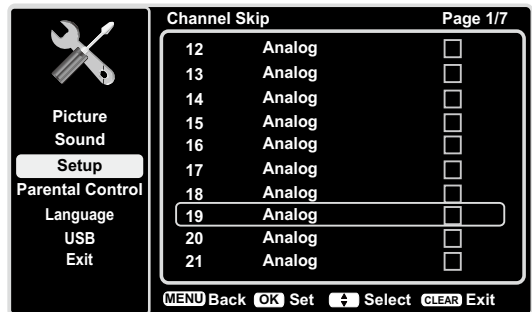

Input Skip

You can hide video inputs in the Channel List. This option allows you to remove the inputs from the Channel List so you do not encounter them when channeling up or down. Once you have hidden inputs, the TV will skip these inputs when you press the **CH+** or **CH-** button.

To hide video inputs:

1. In the **Setup** Menu screen, press the up or down arrow (▲/▼) to highlight **Input Skip**.
2. Press the **OK** button or the right arrow (▶) to open the Input Lists screen.
3. Press the up or down arrow (▲/▼) to highlight the video input you want to hide.
4. Press the **OK** button to check the highlighted input. You can add an input by highlighting it and un-checking it.
5. Repeat the process to hide additional video inputs.
6. Press the **MENU** button to return to the previous menu, or press the **CLEAR** button to close the menu.

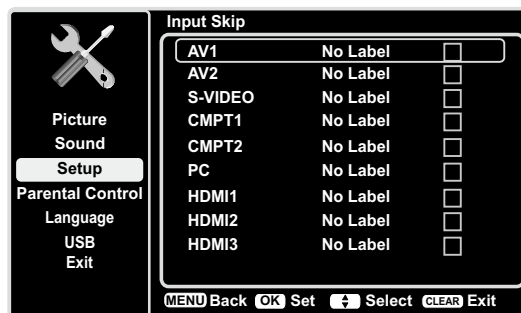

Input Labels

You can add a label to a video input source to make it easier to identify.

1. In the **Setup** Menu, press the up or down arrow (▲/▼) to highlight **Input Labels**.
2. Press the **OK** button or the right arrow (▶) to open the **Input Labels** screen.
3. Press the up or down arrow (▲/▼) to highlight the input source you wish to label.
4. Press the left or right arrow (◀/▶) to select the label for this source.
5. Press the **MENU** button to return to the previous menu, or press the **CLEAR** button to close the menu.

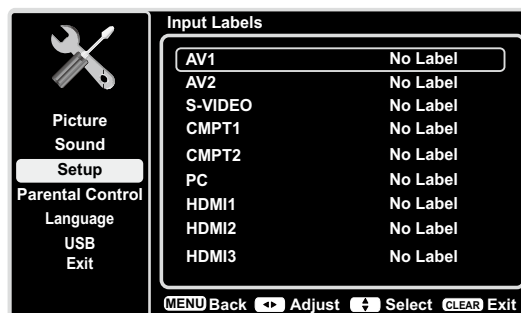

Closed Caption

Many programs are encoded with closed captioning information, which allows you to display the audio portion of a program as text on the TV screen

Note: Closed caption settings are not available for HDMI, CMPT or PC INPUTS. These settings must be set in the connected component's menu. Closed captioning is not available on all channels at all times. Only specific programs are encoded with closed captioning information. When a digital program is closed captioned, CC is displayed in the **Channel Banner**.

The Closed Caption options are:

CC Setting – This option allows you to choose the way closed captioning information appears on the screen.

Off - No captioning information displayed.

On Always – Choose this option if you want captioning information to be shown whenever available.

On When Mute – This option allows the closed captioning to display (when available) whenever the TV's sound is muted. The captioning information is not displayed when the sound is not muted.

Analog CC Type – This option lets you select the captioning mode used for displaying caption information, when available. If you are unsure of the differences among the modes, you may prefer to leave the closed captioned mode set to CC1, which displays complete text of the program in the primary language in your area.

Digital CC Type If available, this allows you to select a closed caption service mode (1-6) for digital channels.

Digital CC Preset If available, this allows you to select between **Off** and **On** options. **On** mode allows you to set the options below.

Digital CC Style – This option lets you customize the following display options, if available:

Caption Style – Select either **As Broadcaster** or **Custom** options. If you choose **Custom** options, the setting changes according to the options you choose.

Digital CC Size – Set the size of the digital closed caption text: **Default, Small, Standard or Large**.

Digital CC Font - Select a character design for the digital closed caption text. A font is a complete assortment of letters, numbers, punctuation marks, etc. in a given design. You can choose from a variety of fonts.(Default, Style 0-7).

Digital CC Background Color – Set the appearance of the area behind the digital closed caption text: Default, Black, White, Red, Green, Blue, Yellow, Magenta, or Cyan.

Digital CC Background Opacity – Set the appearance of the area behind the digital closed caption text: Default, Solid, Flashing, Translucent, or Transparent.

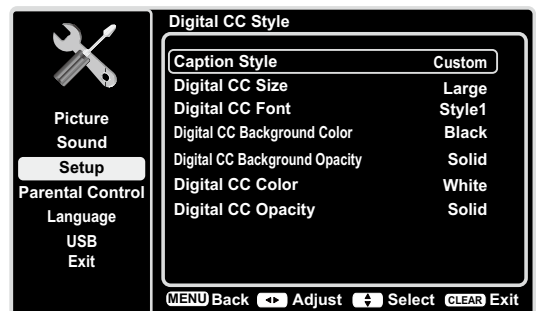
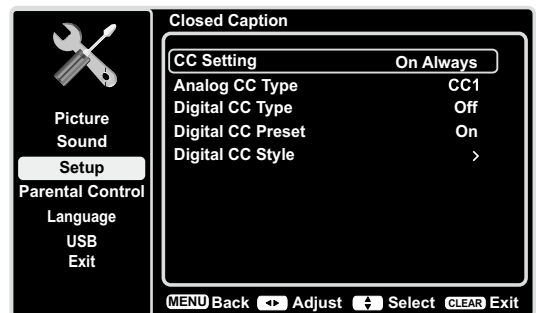

Note: These captioning style options only have an effect on true digital closed captions. Not all captioning on digital channels is digital captioning--it depends on what the broadcaster is sending. If the closed captioning for a program is not digital, the Digital CC style settings will not have an effect.

- Digital CC Color** – Choose the color of the digital closed caption text: Default, Black, White, Red, Green, Blue, Yellow, Magenta, or Cyan.
- Digital CC Opacity** – Set the appearance of the digital closed caption text: Default, Solid, Flashing, Translucent, or Transparent.

Time Setup

Time Zone

You can select the current local time. Options are: **Eastern, Atlantic, Newfoundland, Hawaii, Alaska, Pacific, Mountain and Central.**

To choose a time zone:

1. In the **Time Setup** Menu, press the up or down arrow (▲/▼) to highlight **Time Zone**.
2. Press the **OK** button or the right arrow (▶) to proceed to the next screen.
3. Press the left or right arrow (◀/▶) to select the time zone for your area.
4. Press the **MENU** button to go back to the previous screen, or press the **CLEAR** button to close the menu.

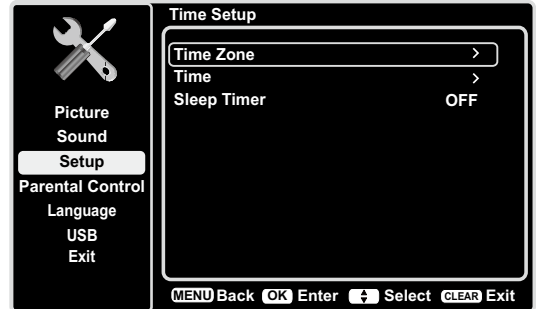

Time

To set the time:

1. In the **Time Setup** Menu, press the up or down arrow (▲/▼) to highlight **Time**.
2. Press the **OK** button or the right arrow (▶) to proceed to the next screen.
3. Options on this screen include:
 - a. **Auto Synchronization** – Press the left or right arrow (◀/▶) to choose **On** to acquire the time automatically from digital channels.
 - b. **Daylight Saving** – Select **Auto** or **off** for the Daylight Saving Time.
 - c. **Date** – When Date is highlighted, use the **OK** button to select the input field, then use (◀/▶) to set the date. (*Note: using the same way to set the time below*)
 - d. **Time** – Lets you set the time manually.
 - e. **Power On Timer** – Select **Once/Daily/Off**.
 - f. **Power On Time** – Allows you to set the time you want the TV to turn itself on.
 - g. **Power Off Timer** – Select **Once/Daily/Off**.
 - h. **Power Off Time** – Allows you to set the time you want the TV to turn itself off.

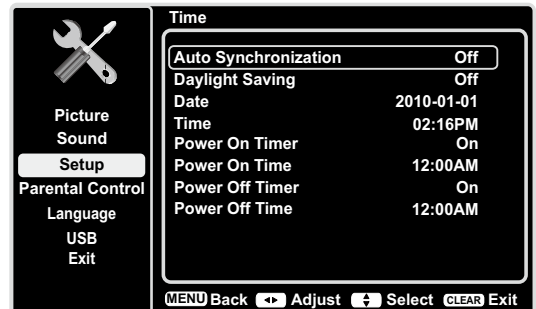

Sleep Timer – Press the left or right arrow (◀/▶) to set the TV to turn off after a given amount of time.

System Information

This option allows you to see the system information including Panel ID, SW Version, Service Model No..

Reset All

This option resets all settings (except parental control settings) to the factory defaults. When you select this option, a confirmation box opens (Note: If some channels are blocked, you must enter the V-chip password, then you can follow the operation below).

1. Press the left or right arrows (◀/▶) to select **OK** or **Cancel**.
2. Press the **OK** button to confirm.

Parental Controls and V-Chip

The choices in the US V-Chip and Canada V-Chip menus involve software inside your TV, referred to as V-Chip, which allows you to block TV programs and movies. TV programs can be blocked by age-based ratings, such as TV-MA (See page 30). If available, TV programs can also be blocked by content, such as adult language (L) (See page 30). Movies can only be blocked by age-based ratings (See page 31). Once you block programs, you can unblock them by entering a password. By default, the software inside your TV is turned off or unlocked. For instructions to lock V-Chip, see page 29.

V-Chip - US and Canada

V-Chip reads the program's age-based rating (TV-MA, TV-14, etc.) and content themes (Violence (V), Adult Language (L), etc.). If you have blocked the rating and/or content themes that the program contains, you receive a message that the channel is currently blocked. Change the channel or press **OK** to enter your password and temporarily deactivate the parental controls.

Broadcasters are not required to provide content themes, so programs received with no content themes are blocked only if you block their age-based rating. You can also block programs that have been given an Exempt rating, and programs that are considered unrated. See page 38 for the US and Canada ratings explanations.

Change V-Chip Password

The first time you enter the Parental Control menu, you must set a password in order to adjust other parental control settings. To enter a V-Chip Password, follow these steps:

1. Press the **MENU** button to display the Main Menu.
2. Press the up or down arrow (▲/▼) to highlight **Parental Control**.
3. Press the **OK** button or right arrow (▶) to enter the next screen, **Change Password** is highlighted.
4. Press the **OK** button or right arrow (▶) to enter the **Change Password** screen.
5. Use the numeric keypad to enter the four-digit number for your password.
6. Re-enter the same code to confirm the password. The next time you wish to access the **Parental Control** menu, you must enter the correct password first.

Note: the super password is 2458. If you forget your password, enter it to override any existing password.

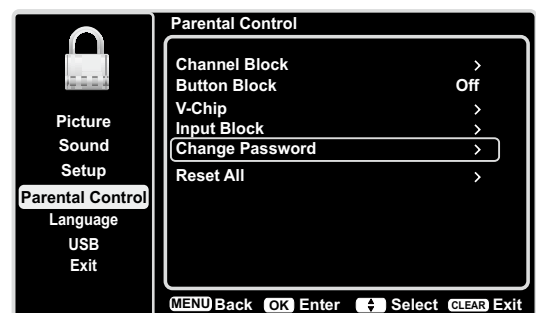

Channel Block

To block a specific channel, follow these steps:

1. Press the up or down arrow (▲/▼) to highlight **Channel Block** in the **Parental Control** submenu.
2. Press the **OK** button or right arrow (▶) to display the Channel List screen.
3. Press the up or down arrow (▲/▼) to select the channel you wish to block.
4. Press the **OK** button to place a checkmark in the box to block that channel. When you tune to that channel, you will need to enter a password to view the channel programming.

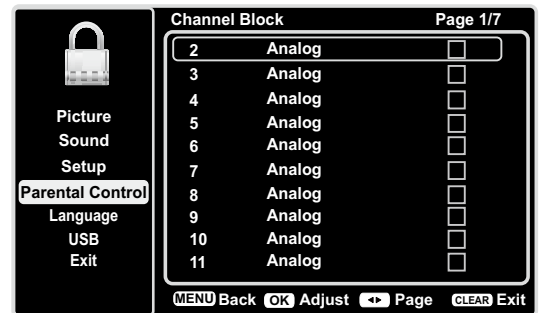

Button Block

This option allows you to block (disable) or unblock (enable) the TV panel buttons. The remote control still tunes to any channel. If you are using this to keep children from changing channels, be sure to remove access to any remote that is capable of operating the TV while you have the TV panel button blocked.

To block the TV panel buttons, follow these steps:

1. Press the up or down arrow (▲/▼) to highlight **Button Block** in the **Parental Control** submenu.
2. Choose the On option.
3. To enable these buttons again, return to this menu and choose the Off option.

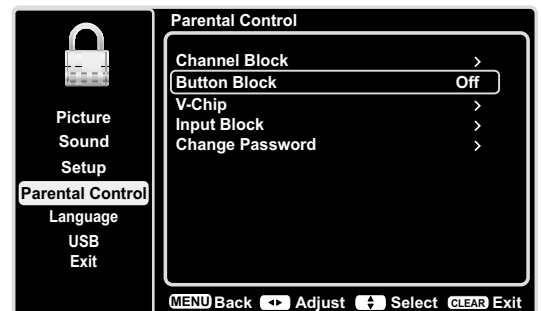

V-Chip Rating Enable

You must remember to set **Rating Enable** to **On** mode to have the following V-Chip rating limits to take effect.

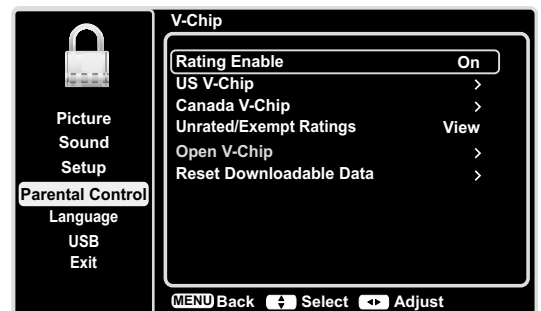

V-Chip Rating Screen

The following graphic details where items are located within the TV Ratings option with the US V-Chip menu.

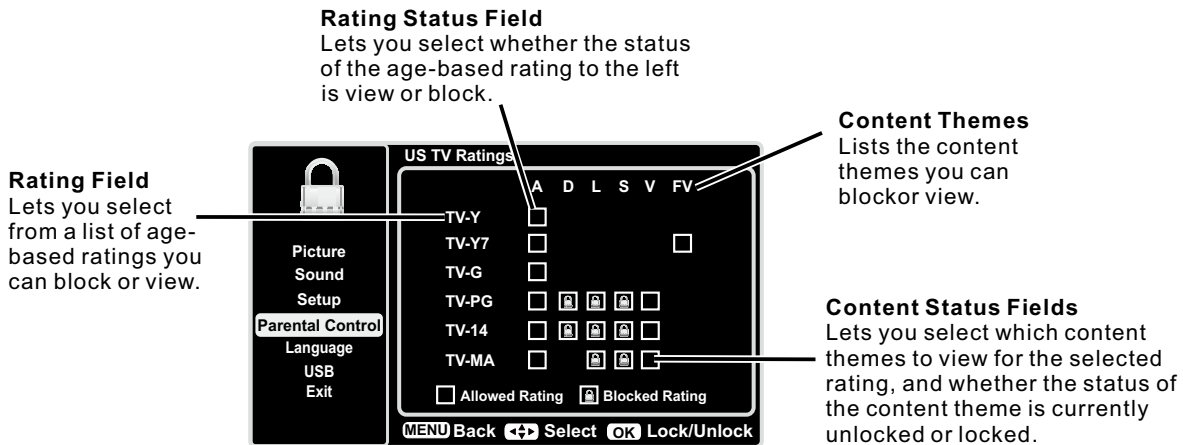

US V-Chip TV Ratings

You can automatically block all program ratings above a specified age-based rating level.

1. Choose **Parental Control** from the Main Menu. If parental controls have previously been locked, you must enter your password.
2. Press the up or down arrow (▲/▼) to select **V-Chip**.
3. Press the **OK** button or right arrow (▶) to enter the next screen.
4. Press the up or down arrow (▲/▼) to select **US V-Chip**.
5. Press the **OK** button or right arrow (▶) to enter the next screen.
6. **US TV Ratings** is highlighted, press the **OK** button or right arrow (▶) to enter the next screen.
7. Use the up or down arrow (▲/▼) to select the desired rating.
8. Press the **OK** button repeatedly to toggle between View and Block.
9. Use the **MENU** button repeatedly to return to the Main Menu.

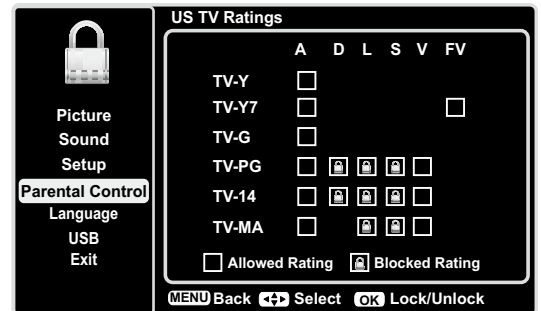

Blocking Specific Content Themes

From the **US V-Chip** Menu, you can set sub-ratings to block specific programs based on their content. To block program content:

1. Press the up or down arrow (▲/▼) to select **V-Chip** in the **Parental Control** submenu.
2. Press the **OK** button or right arrow (▶) to enter the next screen.
3. Press the up or down arrow (▲/▼) to select **US V-Chip**.
4. Press the **OK** button or right arrow (▶) to enter the next screen.
5. **US TV Ratings** is highlighted, press the **OK** button or right arrow (▶) to enter the next screen.
6. Use the up, down, left and right arrows (▲/▼/◀/▶) to select the desired rating.
7. Press the **OK** button repeatedly to toggle between View and Block.

To view content themes after you've locked them, follow the same steps as above to unlock.

Hierarchy of Age-Based Ratings	
TV-Y	All Children
TV-Y7	Directed to Children 7 Years and Older
TV-G	General Audience
TV-PG	Parents Guidance Suggested
TV-14	Parents Strongly Cautioned
TV-MA	Mature Audience Only

Content Themes	
D	Sexually Explicit Dialogue
L	Adult Language
S	Sexual Situations
V	Violence
FV	Fantasy Violence

US V-Chip Movie Rating Limit

Set movie rating limits by blocking movies rated above a specified level. To access the Movie Rating Limit Menu, follow these steps:

1. Press the up or down arrow (▲/▼) to select **V-Chip** in the **Parental Control** submenu.
2. Press the **OK** button or right arrow (▶) to enter the next screen.
3. Press the up or down arrow (▲/▼) to select **US V-Chip**.
4. Press the **OK** button or right arrow (▶) to enter the next screen.
5. Press the up or down arrow (▲/▼) to select **US Movie Ratings**.
6. Press the **OK** button or right arrow (▶).
7. Press the up or down arrow (▲/▼) to select the desired rating.
8. Press the **OK** button repeatedly to toggle between View and Block.

Rating	Category
G	General audience
PG	Parental guidance suggested
PG-13	Unsuitable for children under 13
R	Restricted; under 17 requires accompanying parent or adult guardian
NC-17	No one under 17 admitted
X	Mature audience only

Blocking Canada V-Chip Ratings

If you receive Canadian programs, you can block Canadian English and French V-Chip by ratings only. When you block a particular rating, you automatically block the higher-rated programs as well. To block Canadian English and French program ratings, follow these steps:

1. Press the up or down arrow (▲/▼) to select **V-Chip** in the **Parental Control** submenu.
2. Press the **OK** button or right arrow (▶) to enter the next screen.
3. Press the up or down arrow (▲/▼) to select **Canada V-Chip**.
4. Press the **OK** button or right arrow (▶) to proceed to the next screen.
5. Press the up or down arrow (▲/▼) to select **Canadian English Ratings** or **Canadian French Ratings**.

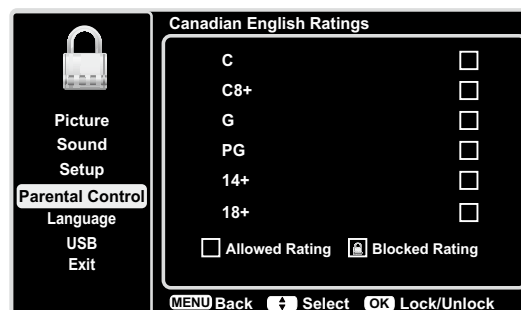

6. Press the **OK** button or right arrow (▶) to proceed.
7. Press the up or down arrow (▲/▼) to select the desired rating.
8. Press the **OK** button to toggle between View and Block.

Open V-Chip - allows you to select the downloadable rating level. In the event that a new rating system is provided by the broadcaster, the new rating options would appear within this menu.

Blocking Unrated/Exempt Programs

The Unrated/Exempt Ratings option lets you decide if programs that the V-Chip recognizes as unrated or exempt can be viewed. Unrated TV programs may include news, sports, political, religious, local and weather programs, emergency bulletins, public announcements, and programs without ratings. The Exempt option applies to both US and Canadian unrated programs and Canadian programs rated E.

1. Press the up or down arrow (▲/▼) to select **V-Chip** in the **Parental Control** submenu.
2. Press the **OK** button or right arrow (▶) to proceed to the next screen.
3. Press the up or down arrow (▲/▼) to highlight **Unrated/Exempt Ratings**.
4. Press the left or right arrow (◀/▶) to toggle between **View** and **Block**.

View All unrated programs are available.

Block All unrated programs are not available.

Reset Downloadable Data

1. Press the up or down arrow (▲/▼) to select **V-Chip** in the **Parental Control** submenu.
2. Press the **OK** button or right arrow (▶) to proceed to the next screen.
3. Select this option to reset the downloadable V-Chip data. When you select this option, a confirmation box opens. Press the left or right arrow (◀/▶) to select.
4. Press the **OK** button to reset the downloadable rating data, if present.

Input Block

1. Press **MENU** on the remote control (the Main Menu appears).
2. Select **Parental Control**. If parental controls have previously been locked, you must enter your password.
3. Press the up or down arrow (▲/▼) to highlight **Input Block**.
4. Press the **OK** button or right arrow (▶) to display the Input Source List screen.
5. Press the up or down arrow (▲/▼) to place a checkmark in the box to block the input. When you tune to that input, you will need to enter a password to view the channel.
6. Press the **OK** button to confirm your selection. A locked/unlocked icon appears next to the selected input.

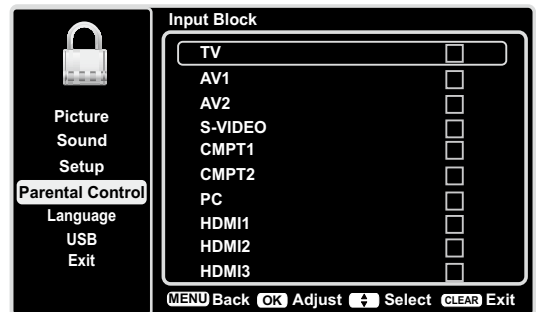

Language Menu

To select the preferred language for all menus, follow the steps below. You can choose between English, Espanol, or Francais.

1. Press **MENU** on the remote control (the Main Menu appears).
2. Use the up or down arrow (▲/▼) to select **Language**.



3. Press the **OK** button or right arrow (▶) to display the **Language** Screen.
4. Press the up or down arrow (▲/▼) to select the preferred language for the menu.
5. Press the left or right arrow (◀/▶) to select **On** or **Off**.
6. Press the **MENU** or **CLEAR** key to exit the menu.

USB Menu

The USB feature on your TV allows you to play audio files (format supported: MP3) or display pictures (format supported: JPEG). To utilize this feature, follow these steps:

1. Press **MENU** on the remote control (the Main Menu appears).
2. Use the up or down arrow (▲/▼) to select **USB**.
3. Press the **OK** button or the right arrow (▶) to proceed to the **USB** Screen. Or, you can press the **MEDIA** button on the remote control to display the **USB** screen directly. (Note: if no USB device is inserted, “**No Media**” displays on the screen, only support FAT format and unpartitioned USB device)

Media Brower: Select **Media Brower**, press **OK** to enter, then press the up or down arrow (▲/▼) to select a file or file folder, press **OK** and use the following menus:

Open - Select to display the folder/file list in the USB device.

Thumbnail - Select to display the thumbnail of the folders/files, only available for photo folders/files.

Slideshow - Select to start photo slideshow. The menu line is grayed-out if there is no photo file in the root of the current USB device.

Play Music - Select to playback the music. The menu line is grayed-out if there is no music file in the root of the current U disk.

Return - Select to return to the previous menu.

Media Settings Select **Media Settings**, press **OK** to enter, then use the following menus:

Photo Settings - Select to display **Photo Settings** submenu.

Slideshow Interval - Select the **Slideshow Interval: 5 Seconds, 10 Seconds, 20 Seconds.**

Slideshow Effect - Select the **Slideshow Effect.**

Slideshow Repeat - Select the options: **Off/On.**

Thumbnail Size- Select to display the thumbnail size: **5X3** and **3X2.**

Music Settings - Select to display **Music Settings** submenu.

Music Play Mode - Select the options: **Once, Play All, Random.**

Music Play Repeat - Select the options: **Off/On .**

Music Auto Play - Select the options: **Off/On.**

4. Press the **MENU** button to go back to the previous menu, or press the **CLEAR** button to exit.

USB Connection

You can connect a device with USB to your TV or use a USB flash drive, *only support FAT format and unpartitioned* USB device.

This connection allows you to insert a USB flash drive directly or connect a compatible mass storage device with USB, such as a digital camera, a multi-format card reader, or an MP3 player. If you have a USB drive, plug it into the drive directly. If you have a device with a USB port, connect one end of the USB cable to the USB port and the other end to the USB jack on the side of the TV. To access and adjust the options of the USB device, refer to **USB Menu**.

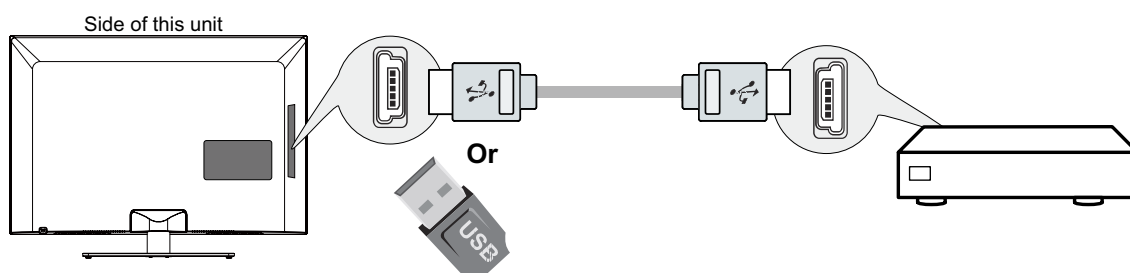

Chapter 5 - Other Information

Frequently Asked Questions (FAQs)

What's the quickest way to view High Definition (HD) video?

Connect an off-air antenna to the **ANT/CABLE/SAT IN** to view free local digital channels. You may need to purchase an antenna. (See page 10 for more information).

Visit www.antennaweb.org for assistance in deciding what type of antenna to use to receive the local digital channels available to you. By entering your location, this mapping program tells you which local analog and digital stations are available using a certain antenna.

Are there other ways to view High Definition (HD) video?

Besides using an off-air antenna as mentioned above, you can also use a set-top box to receive digital video. Contact your cable company or satellite provider to purchase digital programming and have them connect the box to ensure you are viewing channels the best way.

How do I tell an analog channel from a digital channel?

Press the **INFO** button to display the **Channel Banner**. Look at the bottom right corner of the screen. The dot (•) is displayed for a digital channel. If there is no dot, it is an analog channel.

Why are there bars on my screen and can I get rid of them?

Most digital video is sent in a 16/9 format which fills your screen, but is sometimes sent in 4/3 which does not fill your screen. It depends on how the station or device connected to your TV is formatting the video. If there are bars on the screen, press the **ZOOM +/-** button to try a different format that may eliminate the bars. Some bars can't be removed because of the way the format is sent by the broadcaster. The format changes as you press the **ZOOM +/-** button and the format type is displayed at the bottom left of the screen. For more information on screen formats, go to page 18.

Why does channel search find a lot of channels, but when I try to tune to them, there's nothing there?

Some channels enabled by the cable company don't carry programming, such as video ondemand. When channels are unavailable, your TV screen is blank or appears like snow. You probably want to remove these channels from your Channel List. Remove these in the Channel Skip Menu. Go to page 24 for more information.

Why does the first channel search take a long time?

If you have both analog and digital channels, the TV is looking for all available channels in the Channel List. If you do have digital channels, the TV is also searching for scrambled channels, non-scrambled channels, and each sub-channel of that digital channel.

Troubleshooting

Most problems you encounter with your TV can be corrected by consulting the following troubleshooting list.

TV Problems

The TV won't turn on.

- Make sure the TV is plugged in.
- Check the wall receptacle (or extension cord) to make sure it is "live" by plugging in another device.
- The TV panel controls may be locked (disabled). Use the remote control to unlock the TV panel controls.
- Select the Button Block feature on the Parental Control menu and press **OK** to uncheck the box.

There is no picture and no sound but the TV is on.

- You may be tuned to an input with no component connected to it. If you're trying to view a connected component, press **INPUT** until the picture from that component appears.
- The Signal Type option may be set incorrectly. Go to page 23 for detailed instructions.
- The channel may be blank. Try changing channels.
- If you're watching your VCR and it's connected with coaxial cable to the **ANT/CABLE/SAT IN** jack, tune the TV to channel 3 or 4 (whichever channel is selected on the 3/4 switch on the back of your VCR). Also make sure the TV/VCR button on the VCR is in the correct mode (press the TV/VCR button on your VCR).

The sound is fine, but the picture is poor quality.

- If you're getting a black and white picture from a component you've connected to your TV, you might have your video cables connected to the wrong jacks. A yellow video cable connects to the yellow VIDEO INPUT jack on the side or back of your TV; three video cables or bundled component video cables (red, blue, and green) connect to the corresponding COMPONENT INPUT jacks on the back of your TV.
- Check the antenna connections. Make sure all of the cables are firmly connected to the jacks.

There is no sound, but the picture is fine.

- The sound might be muted. Try pressing the volume up button to restore sound.
- If using DVI or Y, PB, PR, remember to also connect the device's left and right audio output jacks to the TV's L and R AUDIO INPUT jacks.
- The sound settings may not be set correctly. Go to page 22 for more information.
- If your audio source has only one jack or is a (mono) audio source, make sure you have plugged the connection into the L AUDIO INPUT jack on the TV.

The screen is blank.

- Check your connections. If you used yellow, red, and white cables to connect, make sure they're connected to the red, white, and yellow AUDIO/VIDEO INPUT jacks on the side or back of the TV.
- If you're trying to watch something that's playing on a component connected to the TV (like a DVD), press **INPUT** until you get to the correct video input channel.
- Make sure the component connected to the TV is turned on.
- Try another channel.

The buttons on the TV panel don't work.

- The TV panel controls may be locked (disabled). Use the remote control to unlock the TV panel controls by selecting the Button Block feature in the Parental Control Menu and press the left or right arrow (◀/▶) to uncheck the box.
- Unplug the TV for 10 minutes and then plug it back in. Turn the TV on and try again.

The TV turns off unexpectedly.

- The electronic protection circuit may have been activated because of a power surge. Wait 30 seconds, and then turn the TV on again. If this happens frequently, the voltage in your house may be abnormally high or low.
- Unplug. Wait 10 minutes. Plug in again.

You can't select a certain channel.

- The channel may be blocked or not approved in the **Parental Control Menu**.
- If using a VCR, check to make sure the **TV/VCR** button on the VCR is in the correct mode (press the **TV/VCR** button on your VCR).
- Press the **TV** button and then try to change channels.

The stereo reception is noisy.

- It may be a weak station. Use the Sound Menu and Analog TV Sound to choose mono.

A black box appears on the screen.

- Closed captioning might be on. Check Closed Caption in the Setup menu. Go to page 26 for more instructions.

You are having problems with the HDMI Connection.

- Make sure the HDMI or DVI component is turned on and the cables are firmly connected. If problems still occur, turn off your component and reconnect it. Reset the power by unplugging the power cord and plugging it back in.
- If you are tuned to the **HDMI 1**, **HDMI 2** or **HDMI 3 INPUT** and you're receiving Unusable Signal message onscreen, press the **INFO** button on the remote. If Acquiring Channel appears in the **Channel Banner**, the HDMI or DVI device isn't responding. Contact the manufacturer of the HDMI or DVI device for further assistance.
- If you tune to the **HDMI 1**, **HDMI 2** or **HDMI 3 INPUT** and you see snow, the video goes in and out, or the video takes a long time to appear, your HDMI or DVI component is having trouble sending video information to the TV. Reconnect your device. Reset the power by unplugging the power cord and plugging it back in. If problems persist, try connecting the Y Pb Pr jacks if they are available or contact the manufacturer of the HDMI or DVI component for further assistance.
- If you have black bars on each side of your picture, the component you connected might have a switch or a menu option allowing you to change the picture quality output that will fix this. Choose either 720p or 1080i.

The remote control doesn't work.

- Something might be between the remote and the remote light sensor on the front of the TV. Make sure there is a clear path.
- The remote may not be aimed directly at the TV.
- The batteries in the remote may be weak, dead, or installed incorrectly. Put new batteries in the remote.

The Universal Remote control doesn't work.

This TV utilizes new remote control signals and may not be compatible with your existing universal remote (e.g. satellite box remotes, cable box remotes, and generic universal remotes, etc.). Over time, newer universal remotes will become available that should pick up the new TV codes.

You are experiencing problems with V-Chip/Parental Controls.

If the rating limits don't work, you must lock the settings. Go to the Main Menu (press MENU on your remote), select Parental Control. Select V-Chip and then press the left or right arrow (◀/▶) to proceed to the next screen. Rating Enable is highlighted. Press the left or right arrow (◀/▶) to select On to have the rating limits take effect.

The V-Chip won't let me watch a program even though it's not rated as violent.

Maybe the movie was given an NR (Not Rated) status. After you block movie ratings, you must set NR to View Separately in order to view movies with an NR rating.

What else can I do?

If you've been through the Troubleshooting section and nothing has fixed your problem, try rebooting your TV. Note that after a reboot, you may need to run your TV through the setup process again. To do a reboot, unplug the power cord from the wall outlet or power strip. Keep your TV unplugged for about 5 minutes. Then plug in the TV and turn it on. See if the problem is fixed. If the problem remains, then please visit www.tclusa.com for updated FAQs or contact TCL Customer Support at the support number provided in your Warranty under "How To Get Service."

Care and Cleaning

Caution: Turn OFF your TV before cleaning.

You can clean the TV as required, using a soft lint-free cloth. Be sure to occasionally dust the ventilation slots in the cabinet to help assure adequate ventilation.

IMPORTANT: Never use strong cleaning agents, such as ammonia-based cleaners, or abrasive powder. These types of cleaners will damage the TV. The TV's screen may be cleaned with a soft, lint-free cloth as well. Take care not to scratch or mar the screen. If necessary, you may use a cloth dampened with warm water. While cleaning, do not spray liquid directly on the screen, or allow liquid to run down the screen and inside the TV. Also, never place drinks or vases with water on top of the TV. This could increase the risk of fire, shock hazard or damage to the TV.

V-Chip Rating Explanations

US V-Chip Rating System

TV-MA (Mature Audience Only) Specifically designed to be viewed by adults and may be unsuitable for children under 17. It contains one or more of the following content themes: crude indecent language (L), explicit sexual activity (S), or graphic violence (V).

TV-14 (Parents Strongly Cautioned) Contains some material that many parents would find unsuitable for children under 14. Parents are strongly urged to exercise greater care in monitoring this program and are cautioned against letting children under the age of 14 watch unattended. This program contains one or more of the following content themes: intensely suggestive dialogue (D), strong coarse language (L), intense sexual situations (S), or intense violence (V).

TV-PG (Parental Guidance Suggested) Contains material that parents may find unsuitable for younger children. Many parents may want to watch it with their younger children. The program contains one or more of the following content themes: some suggestive dialogue (D), infrequent coarse language (L), some sexual situations (S), or moderate violence (V).

TV-G (Parental Audience) Most parents would find this program suitable for all ages. It contains little or no sexual dialogue (D) or situations (S), no strong language (L), and little or no violence (V).

TV-Y7 (Directed to Children 7 years and older) Designed for children ages 7 and above. It may be more appropriate for children who have acquired the developmental skills needed to distinguish between make believe and reality. Themes and elements in this program may include mild fantasy violence (FV) or comedic violence, or may frighten children under the age of 7.

TV-Y (All Children) Themes and elements in this program are designed for a young audience, including children ages 2-6. It is not expected to frighten younger children.

Canadian English V-Chip Rating System

18+ (Adult) Programming intended for adults 18 and older. It may contain elements of violence, language, and sexual content which could make it unsuitable for viewers under 18. Violence Guidelines: May contain violence integral to the development of the plot, character or theme, intended for adult audiences. Other Content Guidelines: May contain graphic language and explicit portrayals of nudity and/or sex.

14+ (Viewer 14 and over) Programming contains themes or content which may not be suitable for viewers under the age of 14. Parents are strongly cautioned to exercise discretion in permitting viewing by pre-teens and early teens. Violence Guidelines: May contain intense scenes of violence. Could deal with mature themes and societal issues in a realistic fashion. Other Content Guidelines: May contain scenes of nudity and/or sexual activity. There could be frequent use of profanity.

PG (Parental Guidance) Programming intended for a general audience but which may not be suitable for younger children (under the age of 8). Parents may consider some content inappropriate for unsupervised viewing by children aged 8-13. Violence Guidelines: Depictions of conflict and/or aggression will be limited and moderate; may include physical, fantasy, or supernatural violence. Other Content Guidelines: May contain infrequent mild profanity, or mildly suggestive language. Could also contain brief scenes of nudity.

G (General Audience) Programming considered acceptable for all ages groups. While not designed specifically for children, it is understood younger viewers may be part of the audience. Violence Guidelines: Will contain very little violence, either physical or verbal or emotional. Will be sensitive to themes which could frighten a younger child, will not depict realistic scenes of violence which minimize or gloss over the effects of violent acts. Other Content Guidelines: There may be some inoffensive slang, no profanity and no nudity.

C8+ (Children 8 and older) Programming generally considered acceptable for children 8 years and over to watch on their own. Violence Guidelines: Violence will not be portrayed as the preferred, acceptable, or only way to resolve conflict or encourage children to imitate dangerous acts which they may see on television. Any realistic depictions of violence will be infrequent, discreet, of low intensity and will show the consequences of the acts. Other Content Guidelines: There will be no profanity, nudity or sexual content.

C (Children) Programming intended for children under age 8. Violence Guidelines: Careful attention is paid to themes which could threaten children's sense of security and well being. There will be no realistic scenes of violence. Depictions of aggressive behavior will be infrequent and limited to portrayals that are clearly imaginary, comedic or unrealistic in nature. Other Content Guidelines: There will be no offensive language, nudity or sexual content.

Canadian French V-Chip Rating System

18 ans+ (Adult) Programming is for adults only. This program contains sustained violence or extremely violent scenes.

16 ans+ (Viewer 16 and over) Programming is not suitable for those under age 16. This program contains frequent scenes of violence or intensely violent scenes.

13 ans+ (Viewer 13 and over) Programming may not be suitable for children under the age of 13. This program either contains several violent scenes or one or more scenes that are violent enough to affect them. Viewing in the company of an adult is therefore strongly recommended for children under the age of 13.

8 ans+ (Viewer 8 and over) Not recommended for young children. This program is suitable for most audiences, but it contains mild or occasional violence that could upset young children. Viewing in the company of an adult is therefore recommended for young children (under the age of 8) who do not distinguish between reality and imagination.

G (General Audience) This program is suitable for audiences of all ages. It contains no violence, or any violence that it does contain is either minimal or is presented in a humorous manner, as a caricature, or in an unrealistic way.

Television Specifications

Broadcasting system	US System NTSC-M ATSC standard (8VSB), QAM
Receiving Channels	VHF2-13 UHF14-69 CATV 14-36 (A)-(W) 37-59 (AA)-(WW) 60-85 (AAA)-(ZZZ) 86-94 (86)-(94)95-99 (A-5)-(A-1) 100-135 (100)-(135) 01 (4A)
Tuner type	Frequency synthesized
Screen refresh rate	60Hz

TTE Technology, Inc. (“TTE”) Limited Warranty

All LCD/LED Models

EXCEPT TO THE EXTENT PROHIBITED BY APPLICABLE LAW, THIS WARRANTY DOES NOT COVER, AND AS DESCRIBED BELOW TTE EXPRESSLY DISCLAIMS, ALL ACTUAL AND IMPLIED WARRANTIES WITH RESPECT TO ANY PRODUCT USED FOR INSTITUTIONAL OR OTHER COMMERCIAL PURPOSES (INCLUDING BUT NOT LIMITED TO RENTAL PURPOSES).

What your warranty covers: Defects in materials or workmanship to the original owner of this TCL product when purchased from an Authorized Dealer of TCL brand products and packaged with this warranty statement.

New LCD/LED Televisions

For how long after your purchase:

- Two (2) years from date of purchase for parts.
- Two (2) years from date of purchase for labor.

What we will do:

- At TTE’s discretion, pay an Authorized TCL Service Center for both labor charges and parts to repair your television, or replace your television with a new or refurbished/remanufactured unit. See “How to get service”.

How to get service:

- Call **1-877-300-8837**. Please have your unit’s date of purchase, place of purchase and model/serial number ready. The model/serial number information can be found on the back of your unit.
- A representative will troubleshoot your problem over the phone. If it is determined that your unit requires service, the service location will be at the sole discretion of TTE based upon the TTE Limited Warranty statement.
- At the sole discretion of TTE, television screen sizes 32” and smaller will either be repaired at an Authorized TCL Service Center or directly exchanged for a new or refurbished/remanufactured unit. At the sole discretion of TTE, television screen sizes 33” through 55” will either be repaired at an Authorized TCL Service Center or repaired in-home.

If repaired at an Authorized TCL Service Center, TTE is not responsible for transportation costs to the Authorized TCL Service Center. However, TTE will pay for return shipping. TTE will provide instructions for packaging and shipping the unit. Proof of purchase in the form of a bill of sale or receipted invoice from an Authorized Dealer which is evidence that the product is within the warranty period must be presented to obtain warranty service.

What your warranty does not cover:

- Customer instruction. (Your Owner’s Manual describes how to install, adjust, and operate your unit. Any additional information should be obtained from your Authorized Dealer.)
- Installation and related adjustments.
- Damage resulting from non-approved installation methods.
- Signal reception problems not caused by your unit.
- Damage from misuse or neglect.
- Batteries.
- A television that has been modified or incorporated into other products or is used for institutional or other commercial purposes (including but not limited to rental purposes).
- A unit purchased or serviced outside the USA.
- A unit sold as is or with all faults
- Acts of nature, such as but not limited to lightning damage.
- Special, incidental or consequential damages.

Product Registration:

Please register your TCL purchase on-line at www.tclusa.com. It will make it easier to contact you should it ever be necessary. Registration is not required for warranty coverage.

Limitation of Warranty:

- THE WARRANTY STATED ABOVE IS THE ONLY WARRANTY APPLICABLE TO THIS PRODUCT. NO VERBAL OR WRITTEN INFORMATION GIVEN BY TTE TECHNOLOGY, INC., ITS AGENTS OR EMPLOYEES SHALL CREATE A GUARANTY OR IN ANY WAY INCREASE OR MODIFY THE SCOPE OF THIS WARRANTY.
- REPAIR OR REPLACEMENT AS PROVIDED UNDER THIS WARRANTY IS THE EXCLUSIVE REMEDY OF THE CONSUMER. TTE TECHNOLOGY, INC. SHALL NOT BE LIABLE FOR SPECIAL, INCIDENTAL OR CONSEQUENTIAL DAMAGES RESULTING FROM THE USE OF THIS PRODUCT OR ARISING OUT OF ANY BREACH OF ANY EXPRESS OR IMPLIED WARRANTY ON THIS PRODUCT. THIS DISCLAIMER OF WARRANTIES AND LIMITED WARRANTY ARE GOVERNED BY THE LAWS OF THE STATE OF CALIFORNIA. EXCEPT TO THE EXTENT PROHIBITED BY APPLICABLE LAW, ANY IMPLIED WARRANTY OF MERCHANTABILITY OR FITNESS FOR A PARTICULAR PURPOSE ON THIS PRODUCT IS LIMITED TO THE APPLICABLE WARRANTY AND WARRANTY PERIOD SET FORTH ABOVE.

How State Law relates to this warranty:

- Some states do not allow the exclusion nor limitation of incidental or consequential damages, or limitations on how long an implied warranty lasts, so the above limitations or exclusions may not apply to you.
- This warranty gives you specific legal rights, and you also may have other rights that vary from state to state.

If you purchased your unit outside the United States or seek warranty coverage outside the United States: This warranty does not apply. Contact your dealer for warranty information.

Service calls which do not involve defective materials or workmanship are not covered by this warranty. Costs of such service calls are the sole responsibility of the purchaser.

Manufactured under license from Dolby Laboratories.

“Dolby” and the double-D symbol are registered trademarks of Dolby Laboratories.

FCC Information

This equipment has been tested and found to comply with the limits for a Class B digital device, pursuant to Part 15 of the FCC Rules. These limits are designed to provide reasonable protection against harmful interference in a residential installation. This equipment generates, uses, and can radiate radio frequency energy and, if not installed and used in accordance with the instructions, may cause harmful interference to radio communications. However, there is no guarantee that interference will not occur in a particular installation. If this equipment does cause harmful interference to radio or television reception, which can be determined by turning the equipment off and on, the user is encouraged to try to correct the interference by one or more of the following measures:

- Reorient or relocate the receiving antenna.
- Increase the separation between the equipment and receiver.
- Connect the equipment into an outlet on a circuit different from that to which the receiver is connected.
- Consult the dealer or an experienced radio/TV technician for help.

This Class B digital apparatus complies with Canadian ICES-003.

Please do not send any products to the Corona address listed in this manual or on the carton. This will only add delays in service for your product.

TTE

TTE Technology, Inc.

1255 Graphite Drive Corona, CA 92881

©2011 TTE Technology, Inc.

TCL and associated marks are trademarks of TCL S.A. used under license to TTE Corporation.

Printed in China

Part No.: 72-F12C8B-XNA1C

TV LCD

Guía del usuario

Para usar con los modelos: L26HDF12TA /
L26HDM12 / L32HDF12TA / L32HDM12 /
L40FHDF12TA / L40FHDM12





¿Necesita asistencia?

Por favor, visite nuestro sitio Web en www.tclusa.com
o llame al 1-877-300-8837.

The Creative Life

TCL

Información Importante

	PRECAUCIÓN RIESGO DE CHOQUE ELÉCTRICO. NO ABRIR.		 Este símbolo indica que este producto incorpora un aislamiento doble entre los peligrosos voltajes principales y las piezas accesibles al usuario. Al darle mantenimiento, use sólo piezas de repuesto idénticas.
<p>Precaución: Para reducir el riesgo de un choque eléctrico, no retire la tapa (ni la parte posterior). No contiene piezas que el usuario pueda reparar. Sólo personal calificado de servicio puede hacer reparaciones.</p>			
	Este símbolo indica "voltaje peligroso" dentro del producto que implica el riesgo de sufrir un choque eléctrico o una lesión.		Este símbolo indica instrucciones importantes que acompañan al producto.

ADVERTENCIA Para disminuir el riesgo de incendios o descargas eléctricas, no exponga este producto a la lluvia ni a la humedad. Este producto no deberá exponerse a goteos o salpicaduras. No se debe colocar objetos que contengan líquidos, como por ejemplo floreros, sobre el componente.	ADVERTENCIA El televisor estará inestable si no se fija correctamente a la base o se monta en la pared. Para garantizar su seguridad, acate las instrucciones para la base o el montaje en pared incluidas en la Guía del Usuario.
---	--

ADVERTENCIA Las baterías no quedarán expuestas a un calor excesivo como a los rayos directos del sol, fuego o similar.

 Este símbolo indica que el producto contiene mercurio. Las leyes aplicables a su jurisdicción podrían requerir la eliminación especial de este producto debido a consideraciones ambientales. Si desea información para la eliminación o reciclaje, por favor comuníquese con las autoridades en su localidad o con Electronic Industries Alliance: www.eiae.org.

Consulte la etiqueta de identificación/especificaciones ubicada en el panel posterior del producto para ver la tensión de funcionamiento adecuada.

Las normas de la FCC establecen que los cambios o modificaciones a este equipo sin autorización, pueden anular la autoridad del usuario a usar el equipo.

Instalador de televisión por cable: Este recordatorio tiene la intención de llamar su atención al artículo 820-40 del Código Nacional de Electricidad (sección 54 del Código Eléctrico de Canadá, Parte 1) que establece los lineamientos para una conexión correcta a tierra, y estipula especialmente que el cable a tierra deberá estar conectado al sistema de puesta a tierra del edificio tan cerca del punto de entrada del cable como sea posible.

Importante: Este televisor es un modelo de mesa y ha sido diseñado para permanecer en una superficie firme y plana. No coloque el televisor en alfombras suaves o una superficie similar, ya que las ranuras de ventilación de la parte inferior de la unidad podrían quedar bloqueadas, y eso reduciría la vida útil del aparato debido al sobrecalentamiento. Para garantizar la ventilación adecuada de este producto, mantenga un espacio de 10 cm desde la parte superior y los lados del receptor del televisor, y 5 cm desde la parte posterior del receptor del televisor y otras superficies.

Cerciórese también de que la superficie o el soporte tengan el tamaño y resistencia adecuados para evitar que el televisor se voltee o caiga accidentalmente como resultado de un tirón o empujón. Esto podría ocasionar lesiones personales y/o daños al televisor. Consulte la sección Importantes Instrucciones de Seguridad en la página siguiente.

El botón de Encendido (seguido del símbolo de alimentación) de este TV y de su mando a distancia, ponen el televisor en un modo de espera de muy bajo consumo, pero no lo apagan completamente. Para apagarlo completamente, tiene que desconectar el cable de alimentación del tomacorriente. El enchufe de la alimentación se utiliza como dispositivo de desconexión del dispositivo, por lo que debe ser de fácil acceso. Por lo tanto, debe asegurarse de que el TV esté instalado de manera tal que pueda desconectar el cable de alimentación cuando lo desee.

Registro del Producto

Por favor registre su compra TCL on-line en www.tclusa.com. Será más fácil contactar con usted en caso necesario. No es necesario registrarse para la cobertura de la garantía.

Información Sobre el Producto

Guarde el recibo como prueba de su compra y preséntelo para obtener repuestos o solicitar servicio bajo garantía. Anéxelo aquí y anote los números de serie y de modelo para referencia en caso necesario. Estos números se encuentran en el producto.

No. de Modelo _____ No. de Serie _____
Fecha de Compra _____ Distribuidor/Dirección/Teléfono _____

Importantes Instrucciones de Seguridad

1. Lea y observe todas las instrucciones.
2. Conserve estas instrucciones.
3. Haga caso a todas las advertencias.
4. No obstruya ningún orificio de ventilación. Instale en conformidad con las instrucciones del fabricante.
5. No instale cerca de fuentes térmicas, como radiadores, reguladores de calefacción, cocinas y otros aparatos que generen calor (incluidos los amplificadores).
6. No ignore el propósito de seguridad que tiene el enchufe polarizado o puesto a tierra. Un enchufe polarizado tiene dos paletas, una más ancha que la otra. Un enchufe puesto a tierra tiene dos paletas y una espiga de conexión a tierra. La paleta más ancha o la tercera espiga se ha incluido por su seguridad. Si el enchufe provisto no encaja en su tomacorriente, solicítele a un electricista que reemplace ese tomacorriente obsoleto.
7. Proteja el cable de alimentación de modo que no resulte pisado ni aprisionado, especialmente en el enchufe, los receptáculos y el punto por donde sale del componente.
8. No use este componente cerca del agua.
9. Use sólo los accesorios especificados por el fabricante.
10. Limpie sólo con un trapo seco.
11. Use sólo con el carrito, base, trípode, soporte o mesa que especifica el fabricante o que se vende con el componente. Si el televisor se coloca en un carrito, tenga cuidado al mover el carrito para evitar que voltee y haga daño.
12. Desenchufe este componente en caso de tormentas o de lapsos prolongados de inactividad.
13. Solicite al personal técnico calificado todo tipo de mantenimiento del producto. Será necesario hacerle el mantenimiento cuando el componente haya sufrido algún tipo de daño, por ejemplo, si se ha dañado el enchufe o el cable de alimentación eléctrica, si se ha derramado líquido o han caído objetos dentro del componente, exposición a la lluvia o humedad, funcionamiento anormal, o si se ha dejado caer el componente.
14. Si ha conectado el producto a una antena o sistema de cable, cerciórese de poner a tierra tal antena o sistema de cable con el fin de brindar cierta protección contra sobretensión y acumulación de cargas estáticas. La sección 810 de las Normas para Instalaciones Eléctricas, ANSI/NFPA 70-1984, (Sección 54 del Código Eléctrico de Canadá, Parte 1) contiene información reglamentaria acerca de la puesta a tierra del mástil y la estructura de soporte, la puesta a tierra del conductor de conexión al descargador de la antena, el calibre de los conductores a tierra, la ubicación del descargador de la antena, la conexión al electrodo de puesta a tierra y los requisitos del electrodo de puesta a tierra. Vea el ejemplo a continuación:

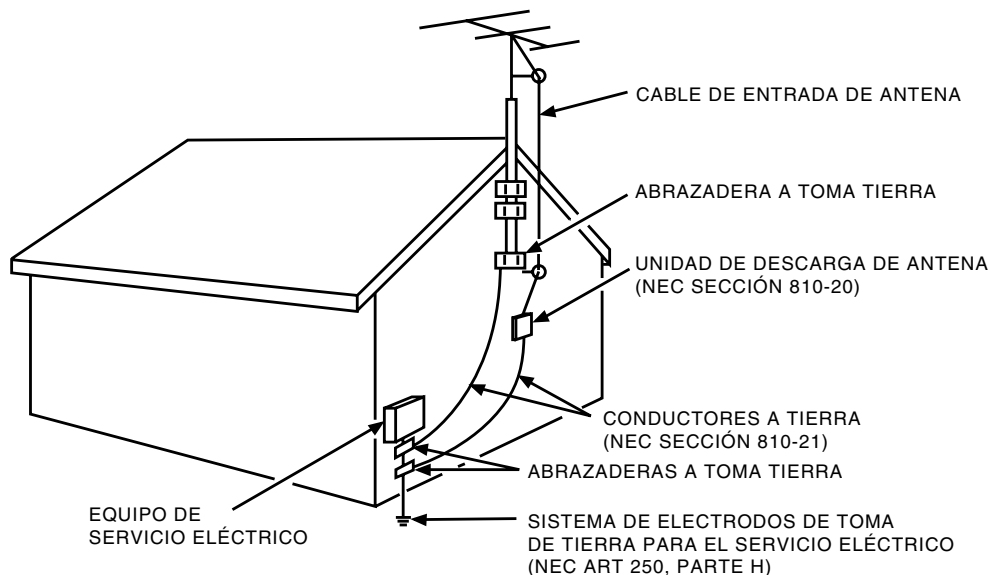

Índice de contenidos

Información importante.....	2	Capítulo 4 - Cómo usar el menú TV	
Instrucciones de seguridad importantes.....	3	Cómo utilizar el sistema de menús.....	20
Capítulo 1 - Conexiones y configuración		Menú Imagen.....	20
Antes del ajuste inicial	5	Configuración de Imagen.....	20
Protéjase de sacudidas eléctricas	5	Ajustes Expertos.....	20
Información de seguridad	5	Ajustes Avanzados	21
Evite interferencias de sonido	5	Configuración PC.....	21
Evite iluminación directa	5	Restablecer configuración de Imagen	21
Compruebe las piezas suministradas.....	5	Menú Sonido	22
Colocar su TV sobre el soporte sobremesa	6	Menú Configuración	23
Montar su TV en la pared.....	7	Tipo de señal	23
Explicación de los conectores y botones		Búsqueda de canales	23
de la TV	8	Saltar Canal.....	24
Panel trasero	8	Editar Canal.....	24
Conectores de entrada laterales	9	Saltar Entrada.....	25
Botones del panel del TV	9	Nombre de Entradas.....	25
Cómo recibir la señal.....	10	Subtitulado electrónico	26
Lo que usted necesita	10	Configuración de la hora.....	27
Lo que usted debe saber.....	10	Información del sistema.....	27
Elija sus conexiones	11	Restablecer todo.....	28
Conexión de vídeo compuesto (Buena)	12	Control de padres y V-Chip	28
Conexión de vídeo por componentes (Mejor)	12	Cambiar la contraseña V-Chip.....	28
Conexión HDMI (La mejor).....	13	Bloqueo de Canal	29
Conexión HDMI/DVI	13	Bloqueo de Botones	29
Conexión PC.....	14	Habilitar la clasificación V-Chip	29
Conectar la TV.....	14	Pantalla de clasificación V-Chip	30
Instalar las baterías en el control remoto	14	Clasificaciones de TV V-Chip en EE.UU.	30
Encender la TV.....	14	Bloquear temas de contenido específico.....	30
Usar el control remoto para completar el ajuste		Clasificaciones de Películas V-Chip	
inicial.....	14	en EE.UU.....	31
Completar el ajuste inicial.....	15	Bloquear las clasificaciones	
Seleccionar el idioma de los menús	15	V-Chip en Canadá	31
Configurar el modo de ubicación de la TV	15	Abrir V-Chip	32
Seleccionar la zona horaria	15	Bloquear programas “Sin clasificar/Exentos”	32
Búsqueda automática de canales	16	Restablecer Información Descargable.....	32
Saltar Búsqueda	16	Bloquear Entrada.....	32
Capítulo 2 -		Menú Lenguaje.....	32
Entender el funcionamiento básico		Menú USB	33
Encender y apagar la TV.....	17	Conexión USB	33
Seleccionar la entrada de vídeo	17	Capítulo 5 - Información adicional	
Seleccionar un canal	17	Preguntas Frecuentes	34
Ajustar/Silenciar el volumen	17	Resolución de problemas.....	35
Formatos de pantalla.....	18	Cuidado y limpieza	37
Cuadro de información del canal.....	18	Explicación de la clasificación V-Chip	38
Capítulo 3 -		Sistema de clasificación V-Chip en EE.UU. ..	38
Cómo utilizar el control remoto		Sistema de clasificación V-Chip en Inglés	
Botones del control remoto.....	19	de Canadá	38
		Sistema de clasificación V-Chip	
		en Francés de Canadá	39
		Especificaciones del televisor.....	39
		Garantía limitada	40

Capítulo 1 - Conexiones y configuración

Antes del ajuste inicial

Protéjase de sacudidas eléctricas

- Conecte todos los componentes antes de enchufar cualquier cable al tomacorriente de alimentación eléctrica o extensión.
- No enchufe NUNCA el televisor en un tomacorriente controlado por un interruptor de pared.
- Apague el televisor antes de conectar o desconectar los cables.
- Asegúrese que todas las antenas y cables tengan una conexión a tierra adecuada. Consulte la sección Instrucciones de seguridad importantes.

Información de seguridad

- Proteja los componentes de un sobrecalentamiento.
- No obstruya los orificios de ventilación en cualquiera de los componentes. Acomódelos de tal manera que el aire circule libremente.
- No apile los componentes uno sobre otro.
- Si coloca el componente en un mueble o soporte, asegúrese que la ventilación sea adecuada.
- Si va a conectar un receptor o amplificador de sonido, colóquelo en la repisa superior de manera que el aire caliente no dañe otros componentes.

Evite interferencias de sonido

- Sitúe los cables correctamente; inserte cada cable firmemente en el conector correspondiente.
- Si va a colocar componentes encima del televisor, dirija todos los cables hacia abajo por un lado de la parte trasera del televisor en lugar de hacerlo por el centro.
- Si su antena utiliza cables bifilares de 300 ohmios, no los enrolle.
- Mantenga los cables bifilares alejados de los cables para audio y video.

Evite iluminación directa

No coloque el televisor donde la luz del sol o la iluminación de la habitación incidan directamente sobre la pantalla. Utilice luz tenue o indirecta.

Compruebe las piezas suministradas

Compruebe que se suministraron las siguientes piezas con su producto.

- 1 mando a distancia y 2 baterías AAA;
- Guía de usuario;
- Guía de Inicio Rápido;
- Lista de Partes para Soporte de TV (ver páginas 6)

Colocar su TV sobre el soporte sobremesa

Su televisor viene con el soporte sobremesa desmontado de modo que usted puede elegir si montar su televisor en una mesa o sobre la pared (en soporte de pared se vende por separado). Si desea montar el TV en la pared, no le coloque la base de sobremesa, retire la bisagra y la tapa de la bisagra. Siga las instrucciones de 'Montar su TV en la pared' en la página 7.

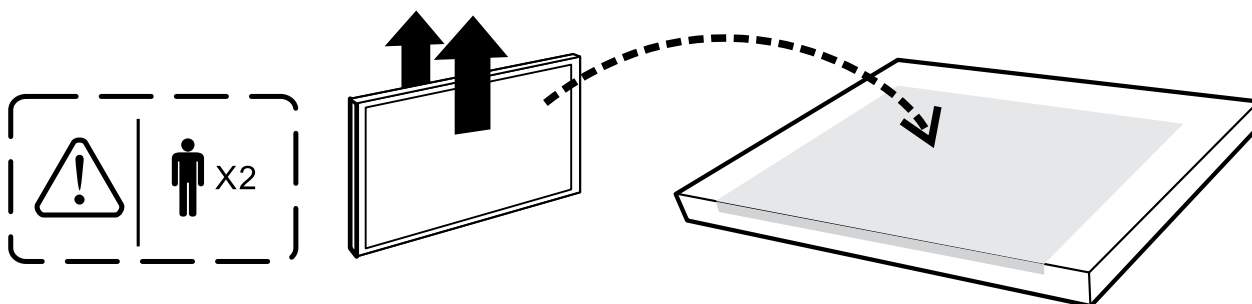

Primero, saque el televisor de la bolsa de plástico y colóquelo sobre una superficie plana grande, como una mesa o encimera. Quite los cartones del TV y colóquela boca abajo sobre la bolsa del TV. Asegúrese de colocar el TV hacia abajo para evitar arañar la pantalla.

Siga entonces los pasos que se indican a continuación:

Nota: A para el modelos L26HDF12TA / L26HDM12.

B para los modelos L32HDF12TA / L32HDM12 / L40FHDF12TA / L40FHDM12.

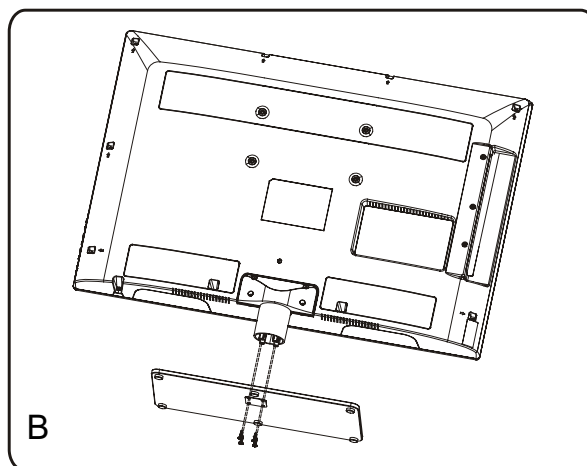
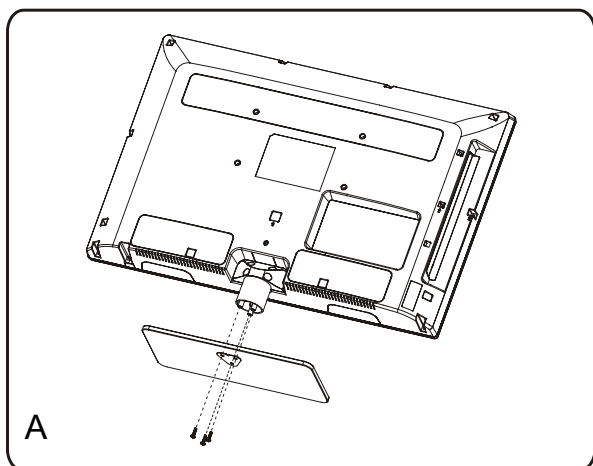

Montar su TV en la pared

Si desea montar el TV en la pared, no le coloque la base de sobremesa, retire la bisagra y la tapa de la bisagra.

Para montar el televisor en la pared, compre un montaje en pared VESA.

Modelos L26HDF12TA / L26HDM12 / L32HDF12TA / L32HDM12	Adquiera un montaje VESA 200x100, tamaño de tornillo M4
Modelos L40FHDF12TA / L40FHDM12	Adquiera un montaje VESA 400x400, tamaño de tornillo M6

El número VESA es la medida horizontal y vertical de los orificios de montaje. Por ejemplo, 200x100 quiere decir que las medidas del montaje son 200mm horizontalmente y 100mm verticalmente.

Notas: Siga las instrucciones incluidas con el montaje en pared para montar el televisor a la pared.

Precaución: Su montaje en pared debe ser capaz de soportar al menos 5 veces el peso neto de su TV para evitar ocasionar daños.

Explicación de los conectores y botones de la TV

Esta sección describe los conectores del panel trasero de su TV. Hay varias maneras de conectar los componentes.

Panel trasero

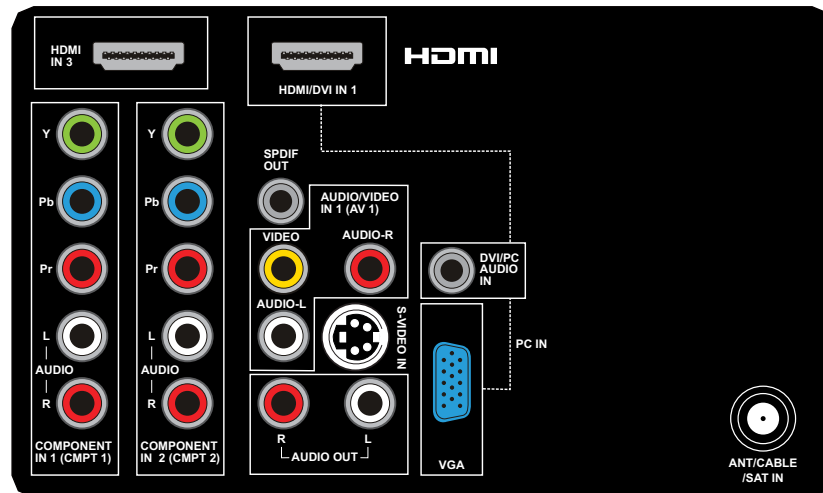

ANT/CABLE/SAT IN

Le permite conectar un cable coaxial para recibir la señal de la antena, cable, decodificador TV o receptor satélite.

AUDIO (R/L) OUT Utilice un cable de audio RCA para conectar su TV a un receptor de audio compatible. (No disponible en el modo USB)

AUDIO/VIDEO IN 1 (AV 1) Le permite conectar un componente que tenga conectores de vídeo compuesto, como un lector VCR o DVD.

- **L AUDIO** Brinda una conexión de audio izquierda al utilizar el conector VIDEO IN. Generalmente, estos conectores de audio son blancos. Para fuentes de audio monofónico, asegúrese de utilizar el conector AUDIO IN izquierdo.
- **R AUDIO** Brinda una conexión de audio derecha al utilizar el conector VIDEO IN. Generalmente este conector de audio es rojo.

COMPONENT IN 1 y IN 2 Le permite conectar un componente que tenga conectores de vídeo por componentes, como un lector DVD.

- **CMPT Y Pb Pr (Video por componentes)** Permite obtener una imagen de buena calidad ya que la señal de video se divide en tres. Para esta conexión, use tres cables clasificados para video o cables de video por componentes.
- **CMPT L AUDIO** Proporciona la conexión del canal de audio izquierdo cuando usa las entradas CMPT VIDEO. Normalmente el conector de audio izquierdo es blanco. Para fuentes de audio monofónico, asegúrese de utilizar el conector AUDIO INPUT izquierdo.
- **CMPT R AUDIO** Proporciona la conexión del canal de audio derecho cuando usa las entradas CMPT VIDEO. Normalmente este conector de audio es rojo.

SPDIF OUT – SALIDA AUDIO DIGITAL (coaxial) Utilice un cable coaxial digital para conectar su televisor a un receptor de audio compatible.

HDMI IN 3 Le permite conectar un componente, tal como un aparato decodificador digital por cable, con una salida HDMI para obtener una imagen de óptima calidad.

HDMI/DVI IN 1 (Interfaz Multimedia de Alta Definición/Interfaz Visual Digital) Proporciona una conexión digital sin comprimir que transmite tanto datos de video como de audio por medio de un cable con mini-conector integrado. Dado que la tecnología HDMI se basa en la Interfaz Visual Digital (DVI, siglas en inglés), el conector de la parte posterior de su televisor es también compatible con los componentes DVI.

(PC IN) VGA Conecte su PC u otro componente con salida VGA a este conector usando un cable D-sub con clavija de 15-pines.

DVI/PC AUDIO IN (sólo se usa para DVI/PC) Proporciona conexión de audio cuando usa la entrada HDMI/DVI INPUT 1 para DVI o la entrada PC IN.

Nota: Si está utilizando un componente DVI, no olvide conectar los cables de audio izquierdo y derecho, ya que el cable de DVI sólo transmite señales de imagen, no de sonido.

S-VIDEO IN Le permite conectar un cable de S-VIDEO desde otro componente. Asegúrese de conectar los cables de audio desde el componente al TV (comparte los mismos conectores de entrada AUDIO que el AV1). Para acceder al componente conectado en el conector S-VIDEO, pulse el botón **INPUT** de su control remoto hasta que seleccione **S-VIDEO**.

Conectores de entrada laterales

AUDÍFONOS Le permite conectar sus auriculares/audífonos para escuchar el sonido procedente del televisor.

USB

Le permite conectar a un dispositivo de almacenamiento masivo usando el conector USB.

HDMI IN 2

Le permite conectar un componente, tal como un aparato descodificador digital por cable, con una salida HDMI para obtener una imagen de óptima calidad.

AUDIO/VIDEO IN 2 (AV 2) Le permite conectar un componente que tenga conectores de vídeo compuesto, como un lector VCR o DVD.

- **L AUDIO** Brinda una conexión de audio izquierda al utilizar el conector VIDEO IN. Generalmente, estos conectores de audio son blancos. Para fuentes de audio monofónico, asegúrese de utilizar el conector AUDIO IN izquierdo.
- **R AUDIO** Brinda una conexión de audio derecha al utilizar el conector VIDEO IN. Generalmente este conector de audio es rojo.

Botones del panel del TV

Si no puede encontrar el mando a distancia, puede utilizar los botones del panel frontal de su TV para operar muchas de las funciones del equipo.

CH+/-

Pulse **CH+/-** para seleccionar los canales memorizados en la lista de canales o para navegar arriba o abajo (**▲/▼**) por los elementos del menú.

VOL+/-

Pulse **VOL +/-** para aumentar o reducir el volumen o para navegar a derecha o izquierda (**►/◄**) por los elementos del menú.

VOL+ también funciona como botón **OK** en el sistema de menús.

MENU

Pulse el botón **MENU** para que aparezca el menú principal del televisor.

INPUT

Presione el botón **INPUT** para seleccionar la fuente de señal.

POWER (⏻)

Pulse el botón **POWER** para encender y apagar el televisor.



AV lateral

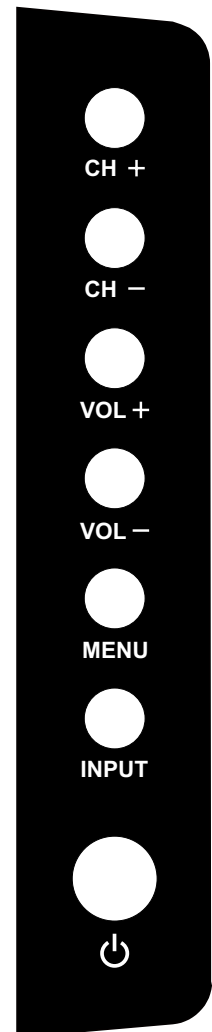

Botón del Panel lateral

Cómo recibir la señal

El primer paso de la conexión de su televisor es recibir la señal. El panel posterior del televisor le permite recibir canales digitales y/o analógicos mediante la entrada ANTENNA/CABLE INPUT.

Antes de conectar el televisor, debe determinar si va a utilizar una antena o un servicio de cable para recibir la señal.

Lo que usted necesita

Antena (tipo 'orejas de conejo') o antena exterior con cable coaxial

Conecte la antena o el cable coaxial, procedente de la salida de la pared, al conector **ANT/CABLE/SAT IN** de la parte posterior del televisor. Ya está listo para recibir canales analógicos y canales digitales locales.

Servicio de cable

Conecte el cable coaxial, procedente de la salida de la pared, al conector **ANT/CABLE/SAT IN** de la parte posterior del televisor. Ya está listo para recibir sus canales por cable.

Descodificador por cable

Si tiene un descodificador por cable, tal vez necesite llamar a la compañía de cable o al proveedor de servicio de satélite. Ellos le recomendarán cables especiales para permitirle ver canales digitales.

Lo que usted debe saber

- Visite www.antennaweb.org para obtener ayuda para decidir el tipo de antena que debe utilizar de modo de recibir los canales digitales locales disponibles en su área. Ingrese su ubicación, y el programa desplegará una lista de las emisoras analógicas y digitales disponibles cuando utilice la antena.
- Cuando ve la TV, el **cuadro de información del canal** muestra el tipo de canal que está sintonizando en esos momentos.

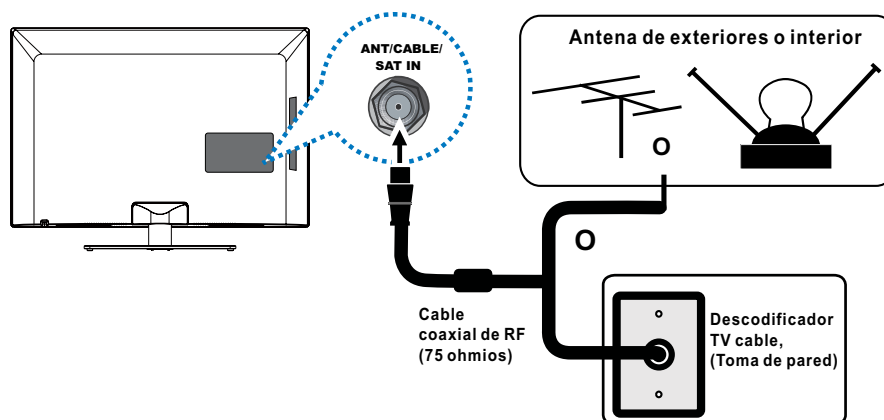



Conecte el cable coaxial RF que sale de la pared al conector de entrada **ANT/CABLE/SAT IN** de esta unidad.

Una vez completadas todas las conexiones, encienda la unidad e inicie el proceso de configuración, buscando los canales de su área.

Elija sus conexiones

Existen varias maneras de conectar componentes, tales como lectores de DVD y descodificadores por cable, a su televisor. Utilice el siguiente cuadro para determinar que conexión es la mejor para su caso particular. Consulte las páginas adecuadas para conectar sus componentes

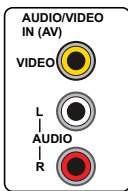
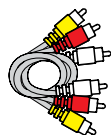
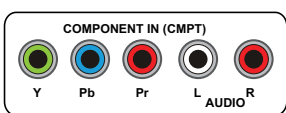
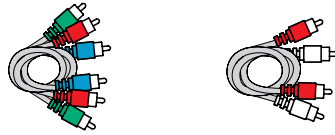
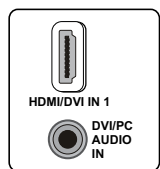
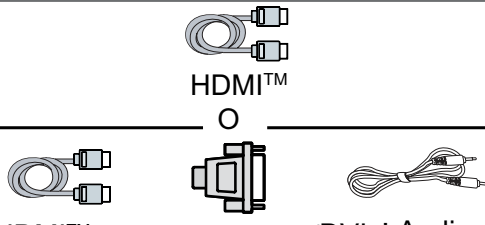
Nota: No se suministran los cables con esta unidad. Por favor, compre los cables que necesite. Es recomendable un cable HDMI de alta velocidad para una mejor compatibilidad.

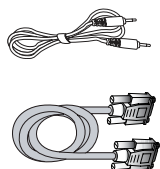
Conectores usados	Cables necesarios	Vaya a...
 <p>VIDEO L AUDIO R</p> <p>Video Audio Izdo. y Dcho.</p>	 <p>Audio/Video</p>	página 12
 <p>Y Pb Pr L AUDIO R</p> <p>Y Pb Pr Audio Izdo. y Dcho.</p>	 <p>Vídeo por componentes Audio</p>	página 12
 <p>HDMI/DVI IN 1 DVI/PC AUDIO IN</p> <p>HDMI/DVI Audio</p>	 <p>HDMI™ HDMI™ + Adaptador HDMI/DVI + Audio</p>	página 13
 <p>DVI/PC AUDIO IN VGA</p> <p>Audio VGA</p> <p>PC IN</p>	 <p>Audio VGA</p>	página 14

HDMI, el logotipo de HDMI y High-Definition Multimedia Interface son marcas comerciales o registradas de HDMI Licensing LLC.

Entrada	Compatibilidad de señal
Antena/Cable	480i, 480p, 720p, 1080i (formatos NTSC, ATSC, QAM)
Video compuesto	480i
Video por componentes	480i, 480p, 720p/60Hz, 1080i/60Hz, 1080p/60Hz
HDMI	480i, 480p, 720p/60Hz, 1080i/60Hz, 1080p/60Hz
PC	VGA SVGA XGA

Conexión de vídeo compuesto (Buena)

Para conectar un componente con conector de salida de video, tal como un Lector de DVD, siga los siguientes pasos:

Ejemplo: Lector DVD

1. Conecte el cable y/o su antena de exteriores como se describe en la página 10.
2. Conecte el cable de video amarillo al conector **VIDEO (AV2)** de la parte trasera del televisor y al conector de salida de video del Lector de DVD.
3. Conecte los cables de audio rojo y blanco a los conectores de audio izquierdo y derecho (**AV2**) en la parte posterior del televisor y a los conectores de salida de audio del Lector de DVD.
4. Encienda su TV; luego encienda el lector de DVD.
5. Pulse el botón **INPUT** para abrir la lista de ENTRADAS; luego pulse **INPUT** varias veces para seleccionar **AV2**.

Nota: la misma operación que para la conexión del **AV1** en el panel trasero del TV.

Este es un ejemplo de una conexión utilizando los conectores de video compuesto



Conexión de vídeo por componentes (Mejor)

La conexión de video por componentes ofrece mejor calidad de video para los dispositivos conectados a la unidad. Para conectar un componente con conectores Y Pb Pr, tal como un Lector de DVD, siga los siguientes pasos:

Ejemplo: Lector DVD

1. Conecte el cable y/o su antena de exteriores como se describe en la página 10.
2. Conecte los tres cables de video o cables Y Pb Pr especiales a los conectores **COMPONENT IN 1 (CMPT 1) Y Pb Pr** en la parte posterior del televisor y a las salidas Y Pb Pr del Lector de DVD.
3. Conecte los cables de audio rojo y blanco a los conectores de entrada de **audio COMPONENT IN 1 (CMPT 1) R y L** en la parte trasera del televisor y a los conectores de salida de audio del reproductor DVD.
4. Encienda su TV; luego encienda el lector de DVD.
5. Pulse el botón **INPUT** en el control remoto para abrir la lista de entradas. Una vez abierta, pulse varias veces el botón **INPUT** hasta seleccionar **CMPT 1**.

Nota: la misma operación que para la conexión de la entrada por **COMPONENT IN 2 (CMPT 2)** en el panel trasero del TV.

Éste es un ejemplo de una conexión utilizando los conectores de video por componentes.

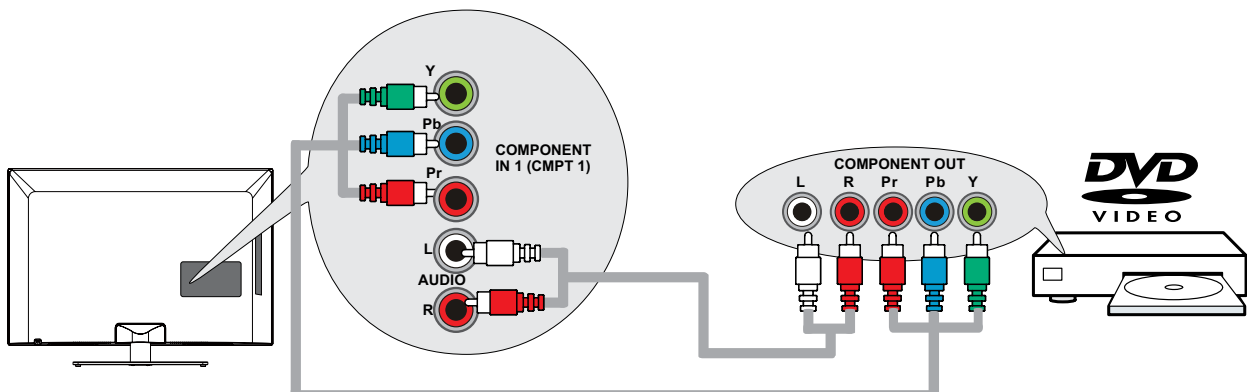

Conexión HDMI (La mejor)

La tecnología de Interfaz Multimedia de Alta Definición (HDMI) es una conexión digital sin comprimir que transmite tanto datos de video como de audio por medio de un cable con mini-conector integrado.

Ejemplo: Componente con conector HDMI.

1. Conecte un cable HDMI al conector de entrada **HDMI IN 2** en el lateral del televisor (o al conector de entrada **HDMI/DVI IN 1** o al conector **HDMI IN 3** en la parte trasera del televisor) y al conector de salida HDMI en el componente.
2. Encienda su TV; luego encienda el componente.
3. Pulse el botón **INPUT** en el control remoto para abrir la lista de entradas. Una vez abierta, pulse varias veces el botón **INPUT** hasta seleccionar **HDMI 2** (o **HDMI 1** o **HDMI 3**).

Nota: Puede usar la conexión HDMI como alternativa a la conexión de entrada de la TV por cable.

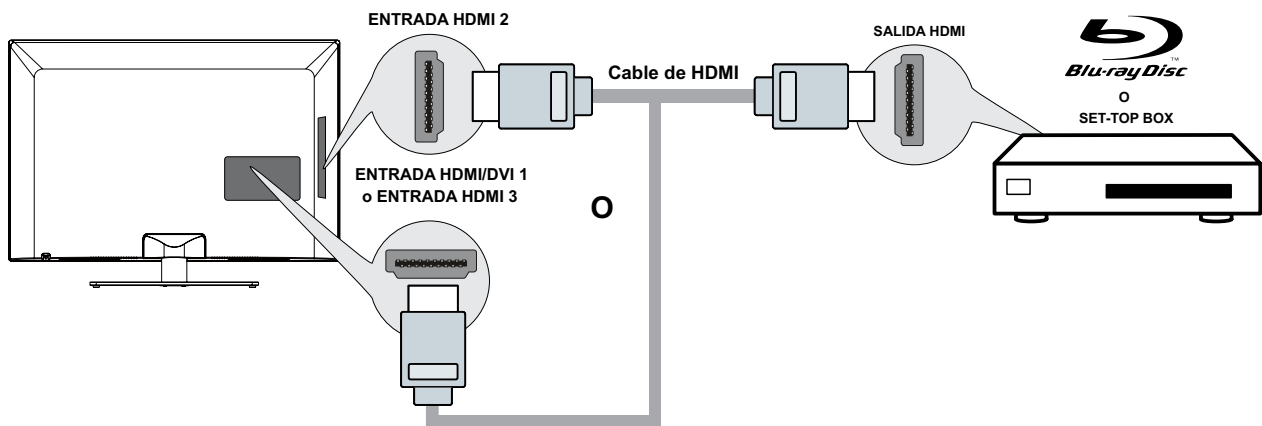

Conexión HDMI/DVI

Dado que la tecnología HDMI se basa en la Interfaz Visual Digital (DVI, siglas en inglés), el conector de la parte posterior de su televisor es también compatible con los componentes que tengan conectores de salida DVI.

Ejemplo: Computadora personal (PC)

1. Conecte un cable HDMI al conector de entrada **HDMI/DVI IN 1** en la parte trasera del televisor.
2. Acople un adaptador HDMI/DVI en el terminal del cable HDMI; luego conecte el adaptador al conector de salida DVI del PC.
3. Ya que está usando un adaptador HDMI/DVI, puede que necesite conectar los cables de audio por separado al conector de entrada **DVI AUDIO IN** en la parte posterior del televisor y en el conector de audio de la parte posterior del PC.
4. Encienda su TV; luego encienda el PC.
5. Pulse el botón **INPUT** en el control remoto para abrir la lista de entradas. Una vez abierta, pulse varias veces el botón **INPUT** hasta seleccionar **HDMI 1**.

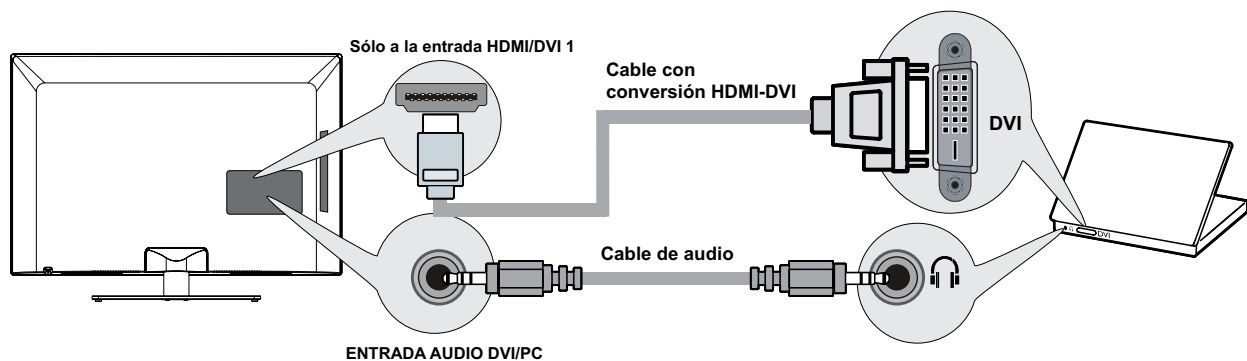

No olvide:

De ser necesario, conecte una antena o cable para obtener una imagen. Consulte la instrucciones de la página 10.

Conexión PC

Para conectar un PC y usar su TV como monitor, siga los pasos siguientes:

1. Conecte un extremo de cable de monitor de 15 pines (cable VGA) al conector de entrada **PC IN VGA** de la TV y el otro extremo a la salida de video del PC.
2. Conecte un cable de audio al conector de entrada **PC AUDIO IN** en el panel trasero de la TV y el otro extremo al conector de salida de audio del PC.
3. Encienda su TV; luego encienda el PC.
4. Pulse el botón **INPUT** en el control remoto para abrir la lista de entradas. Una vez abierta, pulse varias veces el botón **INPUT** hasta seleccionar **PC**.

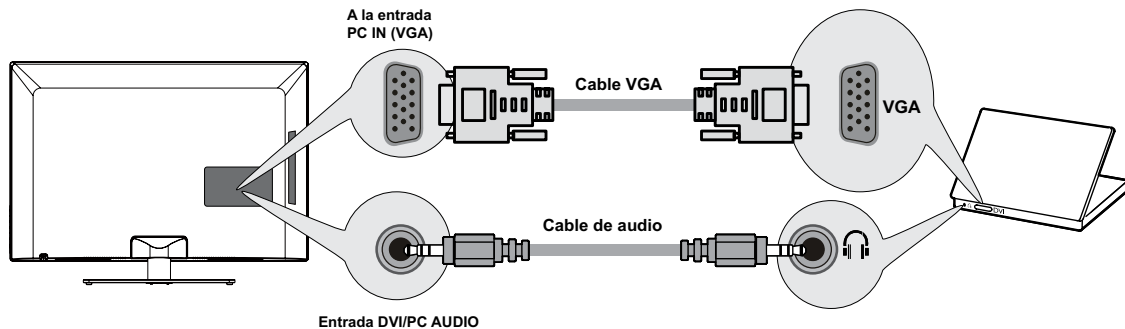



Conectar la TV

Enchufe el extremo del cable de alimentación en un tomacorriente, introduciendo el enchufe completamente. No enchufe el TV en un tomacorriente controlado por un interruptor.

Instalar las baterías en el control remoto



- Retire la tapa del compartimiento de las baterías de la parte posterior del control remoto empujando la lengüeta y levantando la tapa.
- Coloque 2 baterías AAA, y cerciúrese de respetar la polaridad (+ y -).
- Vuelva a colocar la tapa.

Encender la TV

Encienda su TV pulsando el botón  de su TV o el botón  de su mando a distancia.

Usar el control remoto para completar el ajuste inicial

Necesitará utilizar el control remoto para completar el ajuste de su Televisor. El control remoto le permite navegar a través de los menús y seleccionar elementos que aparecen en los menús en pantalla. Este proceso funciona de la misma manera en todas las pantallas de menú: resalte su opción y selecciónela.

Para seleccionar un elemento de menú, utilice la flecha hacia arriba o hacia abajo (/) para desplazarse hacia arriba o hacia abajo. Utilice el botón **OK** o la flecha hacia la derecha () para ver otras opciones del menú resaltado o para desplegar un submenú.

Nota: Los elementos resaltados sobresalen del resto de elementos del menú (aparecen más oscuros, más brillantes o en diferente color).

Completar el ajuste inicial

El sistema de menús de su televisor permite que todas las funciones de su televisor funcionen correctamente. La primera vez que enciende su televisor, se abre el asistente de configuración, que le guía a través del proceso de configuración, incluyendo idioma, ubicación del televisor, zona horaria, sintonizador y búsqueda de canales

Seleccionar el idioma de los menús

El primer paso de la configuración le pide seleccionar el idioma que prefiere usar en el sistema de menús. Si **Inglés** es su idioma preferido, pulse **OK** y proceda a configurar el modo Ubicación TV. Para seleccionar otro idioma, oprima la flecha hacia abajo (▼) hasta que el idioma quede resaltado, y selecciónelo pulsando el botón **OK** o la flecha hacia la derecha (▶).



Configurar el modo 'Ubicación TV'

Después de seleccionar el idioma, una pantalla de menú le pedirá que configure la ubicación del televisor.

- Seleccionando "**Residencia**" para la ubicación del televisor asignará los ajustes de imagen óptimos para la mayoría de ambientes domésticos.
- Eligiendo la opción "**Minorista**", configure la unidad con los ajustes predefinidos para exposición de productos en los escaparates.

Use las flechas hacia arriba o hacia abajo (▲/▼) para seleccionar el ajuste de ubicación deseado (**Residencia/Minorista**); luego pulse el botón **OK** o la flecha hacia la derecha (▶) para continuar con la pantalla siguiente.



Seleccionar la zona horaria

Use las flechas hacia arriba o hacia abajo (▲/▼) para seleccionar la zona horaria actual. Pulse el botón **OK** o la flecha hacia la derecha (▶) para continuar con la pantalla siguiente.



Búsqueda automática de canales

1. En la pantalla de **Sintonía**, seleccione o **Antena** o **Cable/Sat**. Pulse el botón **OK** o la flecha hacia la derecha (▶) para continuar con la pantalla siguiente.
Nota: Si está usando satélite o un descodificador por cable, no tendrá que completar la búsqueda de canales.
2. Aparece ahora la pantalla de **Búsqueda de canales**. La opción por defecto es Explorar. Pulse el botón **OK** o la flecha hacia la derecha (▶) para iniciar la búsqueda de canales para encontrar los canales disponibles y almacenarlos en la memoria del televisor.
Nota: Si no desea buscar canales en este momento, pulse el botón **OK** o la flecha hacia la derecha (▶) para detener el proceso de búsqueda.
3. La pantalla cambiará para mostrar el progreso del proceso de búsqueda.
4. Cuando finaliza la búsqueda, la unidad ha completado el ajuste inicial.
5. Pulse **CLEAR** para salir del asistente y empezar a ver la TV.

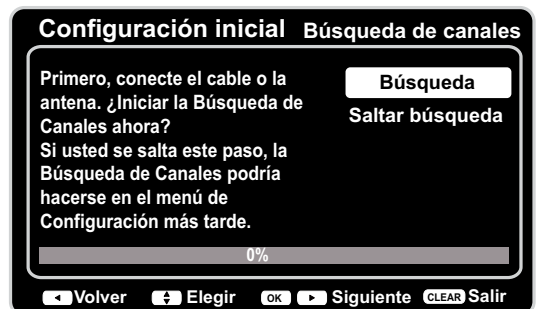
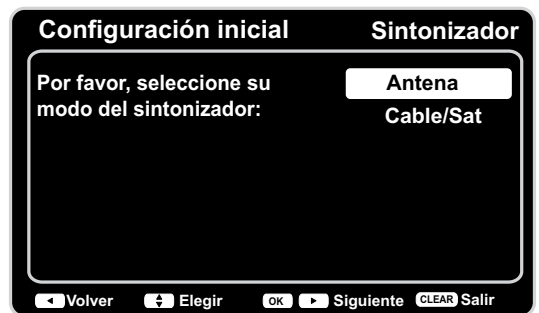

Saltar Búsqueda

Si selecciona saltar el proceso de búsqueda automática seleccionando **Saltar búsqueda** o pulsando el botón **CLEAR**, necesitará realizar este proceso la próxima vez que decida completar este procedimiento.

1. Seleccione **TV** como entrada (usando la tecla de **ENTRADA**).
2. Navegue por las opciones del menú para seleccionar el **Tipo de señal**, que le presentará la opción de volver a buscar los canales.
3. Si está usando satélite o un descodificador por cable, no tendrá que completar la búsqueda de canales.

Nota: Vea el menú de **Configuración** para:



- Volver a buscar los canales automáticamente (página 23).
- Añadir canales no memorizados mediante la **Búsqueda de canales** (página 24).
- Reajustar la zona horaria (página 27).

Vea el menú de **Lenguaje** para:

- Cambiar a otro idioma (página 32).



Capítulo 2 - Entender el funcionamiento básico

Encender y apagar la TV

1. Conecte el cable de alimentación desde la TV en un tomacorriente.
2. Pulse el botón  para encender el televisor.
3. Pulse el botón  para apagar el televisor. Cuando apaga el televisor, automáticamente entra en Modo Standby.

Nota: Cuando su televisor está en modo Standby, continúa recibiendo Potencia. Para cortar completamente la potencia, desenchufe el cable de alimentación.

Seleccionar la fuente de entrada de vídeo

1. Encienda el televisor; luego pulse **INPUT** en el control remoto. Aparece la lista de ENTRADAS.
2. Para seleccionar una fuente de entrada, pulse el botón **INPUT** varias veces o utilice las flechas hacia arriba y hacia abajo (/) para resaltar la fuente de vídeo y pulse **OK** para seleccionar.



Seleccionar un canal

1. Seleccione el canal deseado usando **CH+/-** o los botones numéricos. El botón **CH+/-** sólo puede seleccionar canales memorizados. Seleccione canales no memorizados usando los botones numéricos.
2. Cómo usar los botones numéricos:
 - Canales TV analógicos** – Cuando seleccione un canal analógico, como el canal 12, pulse el 1, luego el 2 y luego pulse **OK**.
 - DTV** – Cuando seleccione canales digitales, como el 12.3, asegúrese de presionar el punto (•) en el lugar apropiado. Así, para 12.3, debería pulsar el 1, luego el 2, después el punto y luego el 3. Pulse **OK** para seleccionar.
3. Pulse **GO BACK** para regresar al canal visto anteriormente.

¿Qué es un Sub-canal?

Un sub-canal es un canal como el 12.3. Utilizando una tecnología de alta-compresión, la transmisión digital habilita señales múltiples que son enviadas simultáneamente. Por consiguiente, usted puede seleccionar más de un programa por cada canal, ya que la tecnología de transmisión puede distinguir entre los múltiples canales en un única red.

Ajustar/Silenciar el volumen

1. Use el botón **VOL+/-** para ajustar el volumen. La barra indicadora de volumen aparecerá en la parte inferior de la pantalla del televisor cuando lo esté ajustando. La barra de volumen desaparece transcurridos unos segundos después de que haya realizado el ajuste.
2. Pulse el botón **MUTE** para activar o desactivar el sonido. La marca de SILENCIO aparece en la pantalla del televisor durante unos segundos.
3. Cuando pulse el botón **MUTE** otra vez, recupera el sonido a su nivel previo. También puede presionar el botón **VOL +** para cancelar la función de silenciamiento del audio.

Formatos de pantalla

El formato de pantalla es la forma en que la imagen aparece en la pantalla del televisor. Pulse el botón **ZOOM +/-** en el control remoto para ver si se encuentra disponible un formato diferente para el video que está viendo. El formato cambia cada vez que presiona el botón **ZOOM +/-** y el tipo de formato se muestra en la parte inferior izquierda de la pantalla.

El video analógico se envía en formato 4/3, que su televisor muestra en formato 16/9. La mayoría de video digital se envía en formato 16/9, el cual llena su pantalla, pero algunas veces se envía en formato 4/3, el cual no llena su pantalla. Depende de como la emisora o el componente conectado a su televisor formatee el video. Si aparecen barras en la pantalla, pulse el botón **ZOOM +/-** para utilizar un formato diferente que pueda eliminar las barras. Algunas barras no se pueden eliminar al modo que la emisora transmiten el formato. Pulse **ZOOM +/-** varias veces para moverse cíclicamente por los formatos de pantalla disponibles. A continuación encontrará ejemplos de los diferentes formatos. Todos los formatos están disponibles para video analógico, pero puede que alguno no lo esté para video digital.

Nota: para Video HD, pulse el botón **ZOOM +/-** y elija entre Completo, Expandido, Normal y Zoom. Para las entradas HDMI y CMPT, también está el formato Sin Overscan (con bordes).

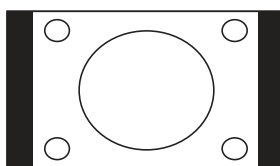

Normal

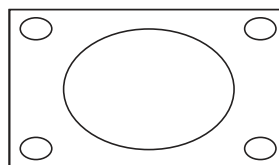

Completo

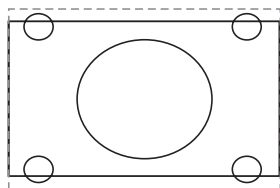

Cinema

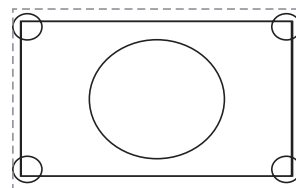

Zumbido

Cuadro de información del canal

Cuando pulsa el botón **INFO** en el control remoto pueden aparecer varios indicadores, como el número del canal, el nombre del canal, información de la clasificación, hora actual, líneas efectivas de escaneo, etc., esta información difiere dependiendo del programa. Esta pantalla se denomina **Cuadro de información del canal**. A continuación se muestra un ejemplo de los elementos presentes en el **Cuadro de información del canal**.

SD canal 1, Evento 844		D 42.1	
4:00 AM - 7:00 AM		ATLC-DT	
No Clasificado	FAV 704x480i	Inglés 1	Cable/Sat
Sin información		06:55 AM	

Capítulo 3 - Cómo usar el control remoto

Botones del control remoto

- 1. INPUT** – Pulse el botón **INPUT** para abrir la lista de **Entradas**; luego pulse el botón **INPUT** varias veces para seleccionar la entrada de vídeo, o use las flechas hacia arriba o hacia abajo (**▲/▼**) para resaltar las opciones, y pulse **OK** para seleccionar la opción deseada.
- 2. Botones alfanuméricos** – Usando estos botones, introduzca los números de los canales. Para ver un canal, pulse los botones numéricos y luego el botón **OK** (o deje que transcurra el tiempo de espera). Para ver un canal digital con un subcanal, introduzca el número del canal principal; luego el punto (**•**), el sub-canal y luego pulse el botón **OK**.
- 3. MENU** – Pulse el botón **MENU** para acceder al menú principal.
- 4. Flechas (▲/▼/◀/▶)** – Utilice las cuatro flechas para resaltar las opciones del menú de TV y ajustar los controles del menú.
ZOOM +/- (◀/▶) – Presiónelos para seleccionar el formato de pantalla deseado.
SLEEP +/- (▲/▼) – Presiónelo para apagar el TV transcurrido un periodo de tiempo establecido.
Nota: En modo USB, la flecha de dirección arriba o abajo (▲/▼) se puede usar para girar una foto cuando la esté viendo.
- 5. PIC** – Presiónelo para seleccionar el modo de imagen deseado.
- 6. INFO** – Si no hay más menús activos en pantalla, pulse el botón **INFO** para mostrar el **Cuadro de Información del Canal**.
- 7. VOL +/-** – Reduce o aumenta el volumen del televisor.
- 8. MUTE** – Púlselo para activar o desactivar el volumen.
- 9. FAV** – Pulse el botón **FAV** para navegar por los canales de su lista de favoritos. Utilice las flechas hacia arriba y hacia abajo (**▲/▼**) para resaltar las opciones, luego pulse **OK** para seleccionar.
- 10. MEDIA** – Pulse el botón **MEDIA** para entrar directamente en el menú USB.
- 11. POWER (⏻)** – Pulse el botón **POWER** para encender y apagar el televisor.
- 12. GUIDE** – Pulse el botón **GUIDE** para mostrar la guía del programa. Los detalles de la guía del programa sólo están disponibles en los canales digitales.
- 13. CLEAR** – Pulse el botón **CLEAR** para borrar cualquier menú o presentación de la pantalla y regresar al modo normal de visualización.
- 14. OK** – Presiónelo para mostrar el menú de Lista de Canales. Cuando se encuentra en el sistema de menús, pulse el botón **OK** para confirmar su selección.
- 15. GO BACK** – Al pulsar el botón **GO BACK** vuelve al canal visto previamente.
- 16. CH + o CH -** – Use los botones **CH +/-** para seleccionar los canales y el modo de entrada externa.
- 17. TV** – Presiónelo para tener acceso al modo TV.
- 18. MTS** – Presiónelo para seleccionar el modo de audio deseado.
- 19.** Estos botones se pueden usar para oír música y ver fotos desde el menú USB.

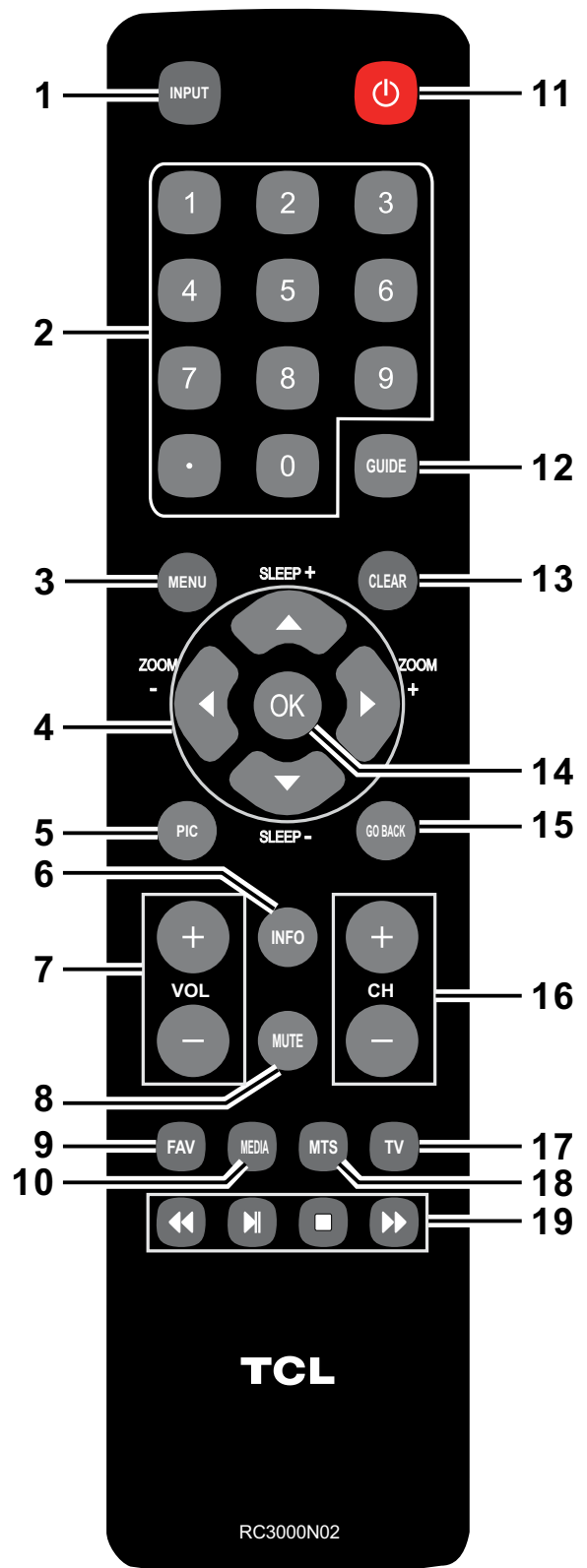

Capítulo 4 - Cómo usar el menú TV

Cómo utilizar el sistema de menús

Esta sección explora los menús de su televisor. Cada menú se describe y detalla para ayudarle a obtener el mejor beneficio de su televisor. Para acceder al sistema de menús, siga estos pasos:

1. Pulse el botón **MENU** para abrir el menú principal.
2. Use las flechas hacia arriba y hacia abajo (**▲/▼**) para resaltar una opción y pulse el botón **OK** o la flecha hacia la derecha (**▶**) para desplegar el submenú.
3. Use las flechas hacia arriba y hacia abajo (**▲/▼**) para resaltar un elemento; luego use las flechas hacia la izquierda o hacia la derecha (**◀/▶**) para ajustar el elemento seleccionado, o pulse **OK** o la flecha hacia la derecha (**▶**) para entrar en la pantalla siguiente.
4. Pulse el botón **OK** para confirmar sus selecciones.
5. Pulse el botón **MENU** para regresar a la pantalla previa, o pulse el botón **CLEAR** para cerrar el menú.

Nota:

Use el texto que aparece en la parte inferior de la pantalla como ayuda. Se comentan las descripciones de cada menú en el orden en el que aparecen.



Menú Imagen

El menú **Imagen** contiene menús y controles para configurar la apariencia de la imagen. Las opciones del menú **Imagen** se aplican al video para las selecciones de las entradas principales TV y VIDEO INPUT.

Para acceder al menú **Imagen**, pulse el botón **MENU** en el control remoto para abrir el menú principal. Use las flechas hacia arriba o hacia abajo (**▲/▼**) para seleccionar **Imagen**; luego pulse el botón **OK** o la flecha hacia la derecha (**▶**) para mostrar las opciones.

Ajustes de imagen:

Preajuste Imagen - Muestra una lista que le permite seleccionar uno de los ajustes predefinidos: **Natural**, **Deportes**, **Personal** o **ECO**, **Brillante**, **Cinema**. Seleccione el ajuste que mejor convenga para el entorno donde ve la TV.

Brillo – Ajusta el brillo de la imagen.

Contraste – Ajusta la diferencia entre las áreas claras y oscuras de la imagen.

Nitidez – Ajusta la definición de los bordes de la imagen.

Ajustes Expertos

Luz de fondo – Ajusta el nivel de la luz de fondo. La línea de menú está atenuada por defecto. Solamente cuando las opciones “**Luz de fondo dinámica**” y “**Sensor de luz**” están **desactivadas**, puede ajustarse la línea de menú.

Color – Ajusta la riqueza del color.



Tinte – Esta opción ajusta el equilibrio entre los niveles de rojo y verde.

Temperatura del Color – Ajusta la temperatura del color desde frío a caliente.

Nota: las opciones **Color** y **Tinte** no están disponibles en modo **PC**.

Ajustes Avanzados

Sensor de luz – Cuando está activada, esta característica monitorea las condiciones de iluminación ambiente en la habitación y ajusta la luz de fondo del televisor para ofrecer una visualización óptima. Esto sirve además como característica de ahorro de energía disminuyendo el nivel de potencia de la luz de fondo cuando sea apropiado (por lo general en condiciones más oscuras).

Luz de fondo dinámica – Esta opción ajusta automáticamente el brillo de la luz de fondo de acuerdo con el contenido de la señal entrante. La opción **Luz de fondo dinámica** optimiza la calidad de imagen y reduce el consumo de energía eléctrica.

Reducción de ruido – Este ajuste reduce la “estática” de la imagen o cualquier tipo de interferencia. Esta característica es especialmente útil para obtener una imagen más clara en presencia de señales analógicas débiles. Elija entre estas opciones:

Baja para una imagen más tenue y pura que retenga la nitidez y los detalles de la imagen.

Mediana para una imagen un poco más tenue que Baja.

Alta para una imagen más tenue y pura que la de los demás ajustes (el detalle de la imagen se verá algo reducido).

SABC (Control de Brillo Adaptativo de Escena) –

Opciones: **Activado/Desactivado**. En modo **Activado**, la distribución del brillo en cada escena es seleccionada automáticamente, el TV ajusta el brillo apropiado de modo completamente automático.

Configuración PC - Esta opción le permite ajustar los ajustes del PC cuando esté en modo PC.

Modificar configuración de imagen - Esta función le permite recuperar todos los ajustes de imagen de fábrica por defecto.

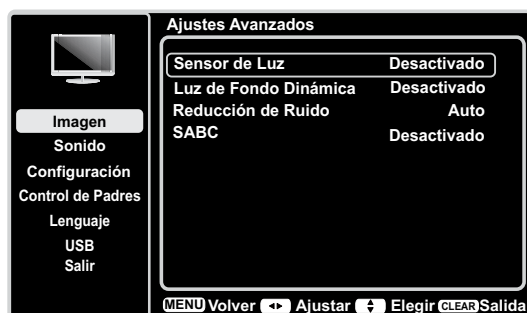

Sólo en modo PC

Menú Sonido

El menú **Sonido** le permite ajustar la salida de audio. Para acceder al menú **Sonido**, pulse **MENU** en el control remoto, y luego use las flechas hacia arriba y hacia abajo (▲/▼) para resaltar **Sonido** en el menú principal. Pulse el botón **OK** o la flecha hacia la derecha (▶) para seleccionar. Se muestran las siguientes opciones:

Ecualizador – El ecualizador gráfico de cinco bandas le permite realizar los ajustes de las frecuencias de audio. Puede elegir uno de los preajustes del ecualizador de cinco bandas o crear su propio ajuste personal preestablecido.

- **Ecualizador** – Le permite elegir un sonido específico preestablecido: **Estándar, Película, Voz, Música y Personal**.
- **Gama Frecuencia** – Muestra las diferentes bandas del ecualizador gráfico ajustadas para cada una de las opciones de Preajuste de sonido. Seleccione una banda y realice los ajustes. Cuando realiza ajustes, la opción **Ecualizador** cambia automáticamente a **Personal**. Use la flecha hacia la derecha o hacia la izquierda (◀/▶) para seleccionar la frecuencia (100Hz, 300Hz, 1KHz, 3KHz, 10KHz) que desea ajustar. Luego utilice la flecha hacia arriba o hacia abajo (▲/▼) para ajustar el nivel. Cuando termine de ajustar los niveles, pulse el botón **MENU** para salir.

Balance – Ajusta el nivel de audio que se envía a los altavoces izquierdo y derecho.

Surround – Opciones **Activado/Desactivado**. Cuando se activa, esta opción habilita un modo que simula en efecto de sonido envolvente.

Altavoz – Opciones **Activado/Desactivado**. Cuando selecciona desactivar, el sonido del altavoz de la TV se apaga.

Tipo SPDIF – Esta opción controla el tipo de flujo de audio enviado al conector de salida de Audio Digital. Las opciones disponibles son **Dolby Digital, PCM, o Des**.

Ctrl Volumen Auto. – Opciones **Activado/Desactivado**. Esta opción reduce el desagradable aumento de volumen que a menudo ocurre durante los anuncios comerciales televisivos, y también amplifica los sonidos más débiles en el material del programa, eliminando la necesidad de un constante ajuste de volumen.

Sonido TV analógico – Controla la forma en que el sonido sale a través de los altavoces. Las opciones disponibles varían de acuerdo con el tipo de entrada seleccionado.

- **Mono (sólo disponible para ver programación de TV regular)** – Esta opción reproduce el sonido sólo en modo monofónico. Utilice este ajuste si recibe programación con una señal estereofónica débil.
- **Estéreo** – Esta opción divide la señal entrante de audio estereofónico entre los canales izquierdo y derecho. La mayoría de los programas televisivos y materiales grabados tienen audio estereofónico. La palabra “Estéreo” aparece en el **Cuadro de Información del Canal** cuando usted sintoniza un programa transmitido con sonido estereofónico.
- **Programa de Audio Secundario (SAP)** – Esta opción reproduce el sonido del programa en un segundo idioma, si está disponible. Las letras “SAP” aparecen en el Cuadro de Información del Canal cuando usted sintoniza un programa transmitido con información SAP. El audio SAP se difunde solamente en audio monofónico. SAP también se utiliza para difundir el audio del programa con descripciones del vídeo para invidentes.



Sólo disponible para los canales analógicos

Idioma de Audio por Omisión – Elija el idioma de audio que prefiera para el diálogo en los canales digitales. Si el idioma preferido no es transmitido en el programa, entonces la TV reproduce el idioma de audio por defecto del programa (normalmente **Inglés** en los EE.UU.). Hay 3 idiomas de audio por defecto disponibles (**Inglés, Francés y Español**).

Idioma actual del audio – Use la flecha hacia la izquierda o hacia la derecha (◀/▶) para elegirlo de la lista de idiomas disponibles para el programa que está viendo. El idioma seleccionado pasa a ser su idioma preferido para todos los canales digitales hasta que apague el televisor. Si el idioma elegido no es transmitido en el programa, entonces la TV reproduce el idioma por defecto del programa (normalmente inglés en los EE.UU.).



Sólo disponible para los canales analógicos

Menú Configuración

El menú **Configuración** le permite configurar el televisor según sus preferencias. Pulse **MENU** en el control remoto para abrir el menú principal. Use las flechas hacia arriba o hacia abajo (▲/▼) para seleccionar **Configuración**; luego pulse el botón **OK** o la flecha hacia la derecha (▶) para mostrar las siguientes opciones:

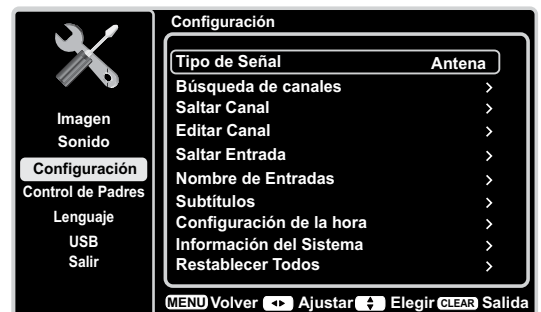

Tipo de señal

Seleccione el tipo de señal (**Cable/Sat o Antena**) que tiene conectada en la entrada **ANT/CABLE/SAT IN**.

Búsqueda de canales

Cuando realiza una búsqueda de canales, su TV busca canales con señal y almacena la información del canal en la Lista de canales. Entonces, cuando usted vea la TV y pulse el botón **CH+** o **CH-**, su TV va al canal siguiente o al anterior de la Lista de canales y salta aquellos canales sin señal.

Si cambia la fuente de señal de la TV – por ejemplo, si cambia de la antena exterior a la TV por cable – necesitará buscar los canales otra vez.

Para buscar los canales automáticamente:

- Después de elegir un tipo de señal, use la flecha hacia arriba o hacia abajo (▲/▼) para resaltar **Búsqueda de canales**.
- Pulse el botón **OK** o la flecha hacia la derecha (▶) para iniciar la búsqueda. En el menú de la pantalla puede ver el progreso de la búsqueda y cuantos canales ha encontrado. (**Nota: Si desea detener la búsqueda, pulse el botón CLEAR.**)
- Tras terminar la búsqueda, pulse el botón **OK** para reiniciar la búsqueda, o pulse el botón **MENU** para regresar al menú previo, o pulse el botón **CLEAR** para cerrar el menú.



Saltar Canal

Usted puede ocultar canales de la Lista de canales. Entonces, cuando usted pulse el botón **CH+** o **CH-**, la TV saltará los canales ocultos. Usted puede seguir sintonizando estos canales ocultos pulsando el número del canal con los botones numéricos.

Para ocultar un canal específico:

1. En el menú **Configuración**, use la flecha hacia arriba o hacia abajo (**▲/▼**) para resaltar **Saltar Canal**.
2. Pulse el botón **OK** o la flecha hacia la derecha (**▶**) para iniciar la pantalla para **Saltar Canal**.
3. Use la flecha hacia arriba o hacia abajo (**▲/▼**) para resaltar el canal que desea saltar; luego pulse el botón **OK** para marcar el canal resaltado. Usted puede recuperar el canal para la Lista de canales, resaltándolo y quitándole la marca.
4. Repita el proceso para ocultar otros canales.
5. Pulse el botón **MENU** para regresar al menú previo, o pulse el botón **CLEAR** para cerrar el menú.

Editar Canal

La función **Editar canales** le permite añadir o cambiar la etiqueta del canal, solamente para canales analógicos. No se pueden cambiar los nombres de los canales digitales.

Para editar el nombre de un canal analógico:

1. En el menú **Configuración**, use la flecha hacia arriba o hacia abajo (**▲/▼**) para resaltar **Editar Canal**.
2. Pulse el botón **OK** o la flecha hacia la derecha (**▶**) para iniciar la pantalla de Lista de canales.
3. Use la flecha hacia arriba o hacia abajo (**▲/▼**) para resaltar el canal que desea etiquetar o editar.
4. Pulse el botón **OK** para entrar en la pantalla de **Editar Canal**.
5. Se resaltará el **Nombre del Canal**, pulse el botón **OK** para entrar en modo edición.
6. Use las flechas hacia la izquierda o derecha (**◀/▶**) para seleccionar el campo a ajustar, use las flecha arriba y abajo (**▲/▼**) para introducir el nombre del canal.
7. Pulse el botón **OK** para confirmar y guardar la nueva etiqueta.
8. Pulse el botón **MENU** regresar al menú previo, o pulse el botón **CLEAR** para cerrar el menú.

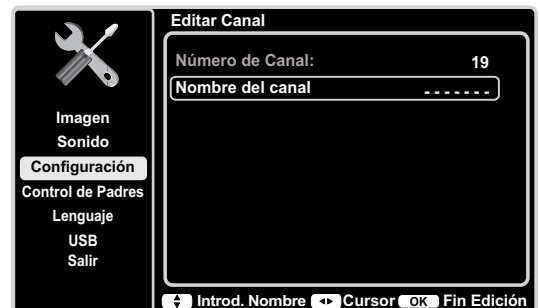
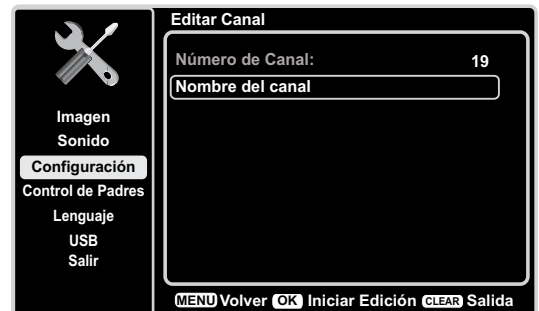

Saltar Entrada

Usted puede ocultar entradas de vídeo de la Lista de canales. Esta opción le permite eliminar las entradas de la Lista de canales de modo que no se las encuentre cuando navegue arriba o abajo por los canales. Una vez que haya ocultado las entradas, la TV saltará esas entradas cuando utilice los botones **CH+** o **CH-**.

Para ocultar entradas de vídeo:

1. En el menú **Configuración**, use la flecha hacia arriba o hacia abajo (**▲/▼**) para resaltar **Saltar Entrada**.
2. Pulse el botón **OK** o la flecha hacia la derecha (**▶**) para abrir la pantalla de la Lista de entradas.
3. Use la flecha hacia arriba o hacia abajo (**▲/▼**) para resaltar la entrada de vídeo que desea ocultar.
4. Pulse el botón **OK** para marcar la entrada resaltada. Usted puede añadir una entrada resaltándola y quitándole la marca.
5. Repita el proceso para ocultar otras entradas de vídeo.
6. Pulse el botón **MENU** para regresar al menú previo, o pulse el botón **CLEAR** para cerrar el menú.



Nombre de Entradas

Usted puede añadir una etiqueta a una fuente de entrada de vídeo para identificarla fácilmente.

1. En el menú **Configuración**, use la flecha hacia arriba o hacia abajo (**▲/▼**) para resaltar **Nombre de Entradas**.
2. Pulse el botón **OK** o la flecha hacia la derecha (**▶**) para iniciar la pantalla de **Nombre de Entradas**.
3. Use la flecha hacia arriba o hacia abajo (**▲/▼**) para resaltar la fuente de entrada que desea etiquetar.
4. Use la flecha hacia la izquierda o hacia la derecha (**◀/▶**) para seleccionar esta fuente.
5. Pulse el botón **MENU** para regresar al menú previo, o pulse el botón **CLEAR** para cerrar el menú.



Subtitulado electrónico

Muchos programas vienen codificados con subtítulo CC que le permite desplegar en la pantalla del televisor la porción sonora de un programa en forma de texto.

Nota: Los ajustes de subtítulos no se encuentran disponibles para las entradas HDMI o PC INPUTS. Estos ajustes deben configurarse en el menú del componente conectado. Los subtítulos no están disponibles en todos los canales en todo momento. Sólo programas específicos son codificados con subtítulos. Cuando un programa digital tiene subtítulo electrónico, aparece CC en el **Cuadro de información del canal**.

Las opciones de los subtítulos son:

Ajuste CC – Esta opción le permite seleccionar la manera en que aparece la información de subtítulos en la pantalla.

Desactivado – No se muestran subtítulos.

Encendido Siempre – Elija esta opción si desea ver la información de subtítulos siempre que esté disponible.

Activado sin sonido – Muestra la información de subtítulos, si está disponible, siempre que se oprima el botón MUTE para silenciar el sonido del televisor. Si está activado el sonido, no se muestran los subtítulos.

Tipo CC analógico – De estar disponible, esta opción le permite seleccionar el modo de subtítulos utilizado para mostrar información de subtítulos. Si no está seguro de las diferencias entre los modos, quizás prefiera dejar el modo de subtítulos ajustado en CC1, el cual muestra un texto completo del programa en el idioma primario en su área.

Tipo CC digital. De estar disponible, esta opción le permite seleccionar un servicio de diálogo subtulado (1 a 6) para los canales digitales.

Preajuste CC digital Si está disponible, esto le permite seleccionar entre las opciones **Desact.** y **Act.** El modo **Act.** le permite establecer las opciones que aparecen a continuación.

Estilo CC Digital – Esta opción le permite personalizar las siguientes opciones del visualizador, si están disponibles:

Estilo de Subtítulos – Seleccione entre las opciones **Como radiodifusor** o **Personal**. Si elige la opción **Personal**, los ajustes cambian dependiendo de las opciones que elija.

Tamaño CC digital – Seleccione el tamaño del texto de los subtítulos: **Por defecto**, **Pequeña**, **Estándar** o **Grande**.

Fuente CC digital - Seleccione un diseño de caracteres para el texto de los subtítulos digitales. Una fuente es un conjunto completo de letras, números, signos de puntuación, etc. en un tipo de fuente determinado. Puede escoger entre una variedad de fuentes. (Por defecto, Estilo 1-7)

Color de fondo CC digital – Ajuste el color del área detrás del texto de los subtítulos: Por defecto, Negro, Blanco, Rojo, Verde, Azul, Amarillo, Magenta o Cian.

Opacidad de fondo CC digital – Seleccione la apariencia del área detrás del texto de los subtítulos: Por defecto, Sólido, Parpadeante, Translúcido o Transparente.

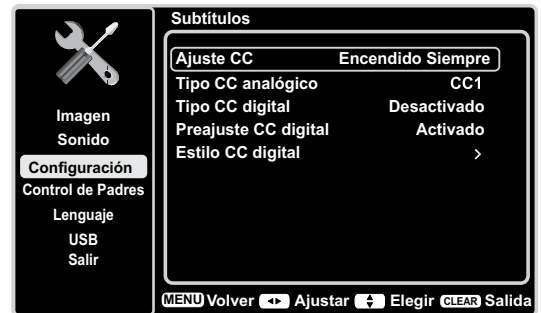

Nota: Estas opciones de estilos de subtítulos funcionan únicamente con subtítulos digitales reales. No todos los subtítulos en canales digitales son subtítulos digitales--esto depende de lo que la emisora envíe. Si los subtítulos para un programa no son digitales, los ajustes de Estilo CC digital no funcionarán

Color CC digital – Seleccione el color del texto de los subtítulos: Por defecto, Negro, Blanco, Rojo, Verde, Azul, Amarillo, Magenta o Cian.

Opacidad CC digital – Seleccione la apariencia del texto de los subtítulos: Por defecto, Sólido, Parpadeante, Translúcido o Transparente.

Configuración de la hora

Zona Horaria

Usted puede seleccionar la hora local actual. Las opciones son:

Este, Atlántico, Terranova, Hawai, Alaska, Pacífico, Montaña y Central.

Para elegir una zona horaria:

1. En el menú **Configuración de la hora**, use la flecha hacia arriba o hacia abajo (▲/▼) para resaltar **Zona Horaria**.
2. Pulse el botón **OK** o la flecha hacia la derecha (▶) para proceder a la pantalla siguiente.
3. Use la flecha hacia la izquierda o hacia la derecha (◀/▶) para seleccionar la zona de su área.
4. Pulse el botón **MENU** para regresar a la pantalla previa, o pulse el botón **CLEAR** para cerrar el menú.

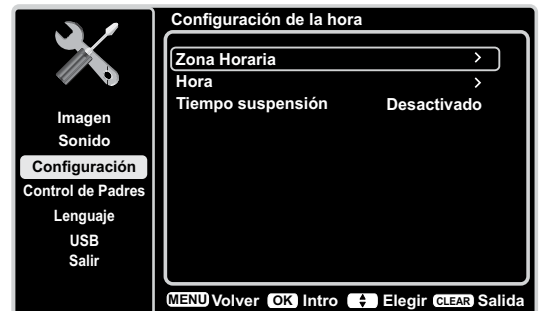

Hora

Para ajustar la hora:

1. En el menú **Configuración de la hora**, use la flecha hacia arriba o hacia abajo (▲/▼) para resaltar **Hora**.
2. Pulse el botón **OK** o la flecha hacia la derecha (▶) para proceder a la pantalla siguiente.
3. Las opciones de esta pantalla incluyen:
 - a. **Sincronía Automática** – Use la flecha hacia la izquierda o hacia la derecha (◀/▶) para elegir **Act** para adquirir automáticamente la hora de los canales digitales.
 - b. **Hora de Verano** – Seleccione **Auto** u **Off** para el cambio de horario de verano.
 - c. **Fecha** – Cuando tenga esta opción resaltada, pulse el botón **OK** para seleccionar el campo a ajustar, luego use (◀/▶) para establecer la fecha. (**Nota: use el mismo procedimiento para ajustar la hora a continuación**)
 - d. **Hora** – Le permite ajustar la hora manualmente.
 - e. **Temporizador de encendido** – Seleccione **Una vez/ Diariamente/ Des.**
 - f. **Hora de encendido** – Le permite ajustar la hora a la que desea que se encienda automáticamente el televisor.
 - g. **Temporizador de Apagado** – Seleccione **Una vez/ Diariamente/ Des.**
 - h. **Hora de Apagado** – Le permite ajustar la hora a la que desea que se apague automáticamente el televisor.



Tiempo de suspensión – Use la flecha hacia la izquierda o hacia la derecha (◀/▶) para establecer el periodo tras el cual se apagará el televisor.

Información del Sistema

Esta opción le permite ver la información del sistema incluyendo la ID del panel, la Versión del SW, el Núm.de servicio del modelo.

Restablecer todo

Esta opción recupera todos los parámetros de fábrica (excepto los ajustes de control de padres). Si selecciona esta opción, aparece un cuadro de confirmación. (Nota: si tiene algunos canales bloqueados, debe introducir la contraseña V-Chip, entonces podrá seguir el funcionamiento siguiente).

1. Use la flecha hacia la izquierda o hacia la derecha (◀/▶) para seleccionar **OK** o **Cancelar**.
2. Pulse el botón **OK** para confirmar.

Control de Padres y V-Chip

Las opciones en los menús V-Chip EE.UU. y V-Chip Canadá involucran el conjunto de programas incluido en su televisor, conocido como V-Chip, el cual le permite bloquear programas y películas de TV. Los programas pueden bloquearse según las clasificaciones basadas en la edad, tales como TV-MA (Consulte la página 30). De estar disponible, los programas de TV pueden además bloquearse según el contenido, tal como lenguaje de adultos (L) (Consulte la página 30). Las películas pueden bloquearse únicamente según las clasificaciones basadas en la edad (Consulte la página 31). Después de bloquear los programas, usted puede desbloquearlos introduciendo una contraseña. Como opción predeterminada, el software ubicado dentro del televisor está desactivado o desbloqueado. Consulte la página 29 para obtener instrucciones sobre cómo bloquear la V-Chip.

V-Chip - EE.UU. y Canadá

El V-Chip lee la clasificación del programa basada en la edad (TV-MA, TV-14, etc.) y los temas del contenido (Violencia (V), Lenguaje de Adultos (L), etc.). Si usted ha bloqueado la clasificación y/o los temas del contenido que los programas contienen, recibirá un mensaje indicándole que el canal se encuentra actualmente bloqueado. Cambie de canal o pulse **OK** para introducir la contraseña y desactivar temporalmente el Control de Padres.

Las emisoras no están en la obligación de suministrar los temas de su contenido, por lo cual aquellos programas que no especifiquen los temas de su contenido serán bloqueados sólo si usted bloqueó su correspondiente clasificación basada en la edad. Puede bloquear además programas que han sido designados como "Exentos" y programas considerados "Sin Clasificar". Consulte la página 38 para obtener explicaciones sobre las clasificaciones de EE.UU. y Canadá.

Cambiar la contraseña V-Chip

La primera vez que entra en el menú de Control de Padres, debe de establecer una contraseña para ajustar la configuración del control de padres. Para introducir una contraseña V-Chip, siga estos pasos:

1. Pulse el botón **MENU** para mostrar el menú principal.
2. Use la flecha hacia arriba o hacia abajo (▲/▼) para resaltar **Control de Padres**.
3. Pulse el botón **OK** o la flecha hacia la derecha (▶) para entrar en la pantalla siguiente, y la opción **Cambiar Contraseña** se encuentra resaltada.
4. Pulse el botón **OK** o la flecha hacia la derecha (▶) para entrar en la pantalla para **Cambiar Contraseña**.
5. Use el teclado numérico para escribir cuatro números para su contraseña.
6. Vuelva a escribir el mismo código para confirmar la contraseña. La próxima vez que desee acceder al menú de **Control de Padres**, primero deberá introducir la contraseña correcta.

Nota: la supercontraseña es 2458. Si olvida su contraseña, escríbala para anular cualquier contraseña existente.

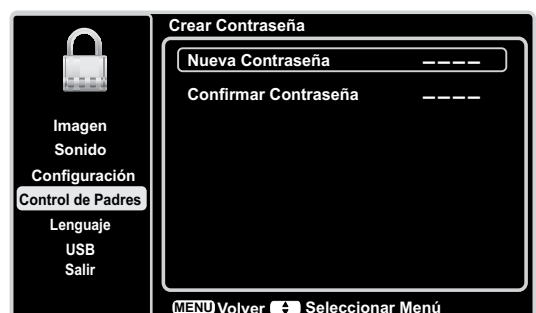

Bloqueo de Canal

Para bloquear un canal específico, siga estos pasos:

1. Pulse la flecha hacia arriba o hacia abajo (▲/▼) para resaltar **Bloqueo de Canal** en el submenú de **Control de Padres**.
2. Pulse el botón **OK** o la flecha hacia la derecha (▶) para iniciar la pantalla de Lista de canales.
3. Use la flecha hacia arriba o hacia abajo (▲/▼) para seleccionar el canal que desea bloquear.
4. Pulse el botón **OK** para marcar el cuadro de verificación y bloquear ese canal. Cuando usted sintonice ese canal, necesitará introducir la contraseña para ver la programación del canal.



Bloqueo de Botones

Esta opción le permite bloquear (inhabilitar) o desbloquear (habilitar) los botones del panel de la TV. El mando a distancia continúa sintonizando cualquier canal. Si utiliza esto para evitar que los niños cambien de canal, asegúrese de retirar cualquier mando a distancia que podrían utilizar para cambiar de canal en su TV, mientras tenga bloqueados los botones del panel de la TV.

Para bloquear los botones del panel de la TV, siga estos pasos:

1. Pulse la flecha hacia arriba o hacia abajo (▲/▼) para resaltar **Bloqueo de Botones** en el submenú de **Control de Padres**.
2. Elija la opción **Activar**.
3. Para volver a habilitar estos botones, regrese a este menú y seleccione la opción **Desactivar**.



Habilitar la clasificación V-Chip

Debe recordar establecer **Activar niveles** en modo **Activar** para que tenga efecto los límites de clasificación V-Chip que a continuación se indican.



Pantalla de clasificación V-Chip

El siguiente gráfico muestra la posición de los elementos en la opción Clasificaciones de TV con el menú V-Chip EE.UU.

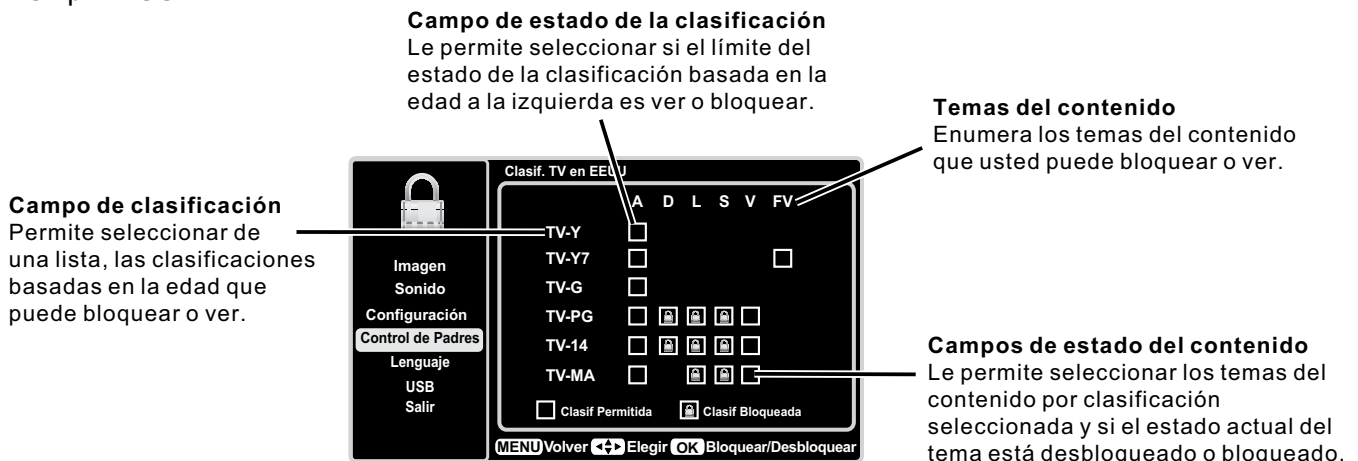

Clasificaciones de TV V-Chip en EE.UU.

Se pueden bloquear automáticamente todas las clasificaciones de programa que sean superiores a una determinada clasificación basada en la edad.

1. Seleccione **Control de Padres** en el menú principal. Si ha bloqueado anteriormente el acceso a Control de padres, será necesario introducir la contraseña.
2. Use la flecha hacia arriba o hacia abajo (▲/▼) para seleccionar **V-Chip**.
3. Pulse el botón **OK** o la flecha hacia la derecha (▶) para entrar en la pantalla siguiente.
4. Use la flecha hacia arriba o hacia abajo (▲/▼) para seleccionar **V-Chip EE.UU.**.
5. Pulse el botón **OK** o la flecha hacia la derecha (▶) para entrar en la pantalla siguiente.
6. La opción **Clasif. TV en EE.UU.**, Pulse el botón **OK** o la flecha hacia la derecha (▶) para entrar en la pantalla siguiente.
7. Use la flecha hacia arriba o hacia abajo (▲/▼) para seleccionar la clasificación deseada.
8. Pulse el botón **OK** varias veces para cambiar entre Ver y Bloquear.
9. Pulse el botón **MENU** varias veces hasta regresar al menú principal.

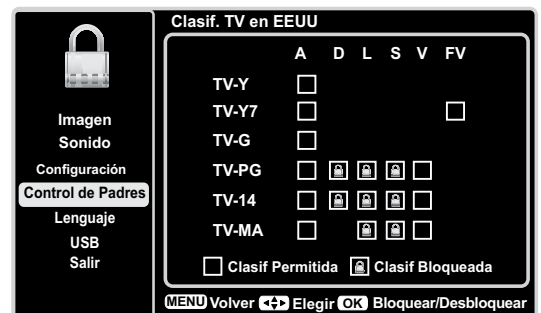

Bloquear temas de contenido específico

Desde el menú **V-Chip EE.UU.**, usted puede establecer una clasificación más profunda para bloquear programas específicos según su contenido. Para bloquear el contenido del programa:

1. Pulse la flecha hacia arriba o hacia abajo (▲/▼) para resaltar **V-Chip** en el submenú de **Control de Padres**.
 2. Pulse el botón **OK** o la flecha hacia la derecha (▶) para entrar en la pantalla siguiente.
 3. Use la flecha hacia arriba o hacia abajo (▲/▼) para seleccionar **V-Chip EE.UU.**.
 4. Pulse el botón **OK** o la flecha hacia la derecha (▶) para entrar en la pantalla siguiente.
 5. La opción **Clasif. TV en EE.UU.** se encuentra resaltada, Pulse el botón **OK** o la flecha hacia la derecha (▶) para entrar en la pantalla siguiente.
 6. Use la flecha hacia arriba, hacia abajo, hacia la izquierda o hacia la derecha (▲/▼/◀/▶) para seleccionar la clasificación deseada.
 7. Pulse el botón **OK** varias veces para cambiar entre Ver y Bloquear.
- Para volver a ver los temas de contenido después de bloquearlos, siga los pasos anteriores para desbloquearlos.

Jerarquía de las clasificaciones basadas en la edad

TV-Y	Para todos los niños
TV-Y7	Dirigido a niños de 7 años y mayores
TV-G	Para todo público
TV-PG	Se sugiere la orientación de los padres
TV-14	Advertencia firme a los padres
TV-MA	Sólo para adultos

Temas del contenido

D	Diálogo sexual explícito
L	Lenguaje para adultos
S	Situaciones de carácter sexual
V	Violencia
FV	Violencia de fantasía

Límite de clasificación de películas V-Chip en EE.UU.

Ajuste los límites de clasificación de películas bloqueando las películas clasificadas por encima de un nivel especificado. Para lograr acceso al menú Límite de Clasificación Películas, siga estos pasos:

1. Pulse la flecha hacia arriba o hacia abajo (▲/▼) para resaltar **V-Chip** en el submenú de **Control de Padres**.
2. Pulse el botón **OK** o la flecha hacia la derecha (▶) para entrar en la pantalla siguiente.
3. Use la flecha hacia arriba o hacia abajo (▲/▼) para seleccionar **V-Chip EE.UU.**
4. Pulse el botón **OK** o la flecha hacia la derecha (▶) para entrar en la pantalla siguiente.
5. Use la flecha hacia arriba o hacia abajo (▲/▼) para seleccionar **Cls. películas EE.UU.**
6. Pulse el botón **OK** o la flecha hacia la derecha (▶).
7. Use la flecha hacia arriba o hacia abajo (▲/▼) para seleccionar la clasificación deseada.
8. Pulse el botón **OK** varias veces para cambiar entre Ver y Bloquear.

Clasificación	Categoría
G	Para todo público
PG	Se sugiere la orientación de los padres
PG-13	No recomendable para niños menores de 13 años
R	Restringido; menores de 17 años requieren acompañamiento de un adulto responsable
NC-17	No se admiten menores de 17 años
X	Sólo para adultos

Bloquear las clasificaciones V-Chip en Canadá

Si usted recibe programas de Canadá, puede bloquear la V-Chip para francés e inglés de Canadá solamente por clasificaciones. Cuando bloquea una clasificación particular, automáticamente bloquea además los programas con clasificaciones más altas. Para bloquear clasificaciones de programas canadienses en francés e inglés, siga estos pasos:

1. Pulse la flecha hacia arriba o hacia abajo (▲/▼) para resaltar **V-Chip** en el submenú de **Control de Padres**.
2. Pulse el botón **OK** o la flecha hacia la derecha (▶) para entrar en la pantalla siguiente.
3. Use la flecha hacia arriba o hacia abajo (▲/▼) para seleccionar **V-Chip Canadá**.
4. Pulse el botón **OK** o la flecha hacia la derecha (▶) para proceder a la pantalla siguiente.
5. Pulse la flecha hacia arriba o hacia abajo (▲/▼) para seleccionar **Clasif. ingl. Canadá** o **Clasif. fran. Canadá**.

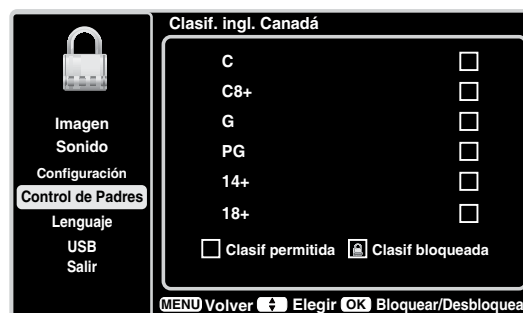

6. Pulse el botón **OK** o la flecha hacia la derecha (▶) para proceder.
7. Use la flecha hacia arriba o hacia abajo (▲/▼) para seleccionar la clasificación deseada.
8. Pulse el botón **OK** para cambiar entre Ver y Bloquear.

La opción Open V-Chip - le permite seleccionar el nivel de clasificación descargable. En el caso de que la emisora proporcione un nuevo sistema de clasificación, las nuevas opciones de clasificación aparecerían en este menú.

Bloquear programas “Sin clasificar/Exentos”

La opción Sin Clasf./Exentos le permite decidir si pueden verse los programas que V-Chip reconoce como sin clasificar o exentos. Los programas televisivos sin clasificar pueden incluir noticieros, deportivos, políticos, religiosos, locales y sobre el estado del tiempo, comunicados de emergencia, declaraciones públicas y otros programas sin clasificar. La opción Exentos se aplica tanto a los programas sin clasificar de EE.UU. y Canadá como a los programas canadienses clasificados E.

1. Pulse la flecha hacia arriba o hacia abajo (▲/▼) para resaltar **V-Chip** en el submenú de **Control de Padres**.
2. Pulse el botón **OK** o la flecha hacia la derecha (▶) para proceder a la pantalla siguiente.
3. Use la flecha hacia arriba o hacia abajo (▲/▼) para resaltar el menú **Sin Clasf./Exentos**.
4. Use la flecha a la izquierda o a la derecha (◀/▶) para cambiar entre **Ver** y **Bloquear**.
Ver Todos los programas sin clasificar están disponibles.
Bloquear Ningún programa sin clasificar está disponible.

Restablecer Información Descargable

1. Pulse la flecha hacia arriba o hacia abajo (▲/▼) para resaltar **V-Chip** en el submenú de **Control de padres**.
2. Pulse el botón **OK** o la flecha hacia la derecha (▶) para proceder a la pantalla siguiente.
3. Seleccione esta opción para restablecer los datos V-Chip descargables. Si selecciona esta opción, aparece un cuadro de confirmación. Pulse la flecha hacia la izquierda o hacia la derecha (◀/▶) para seleccionar.
4. Pulse el botón **OK** para restablecer los datos de clasificación descargables, si están presentes.

Bloquear Entrada

1. Pulse **MENU** en el control remoto (aparece el menú principal).
2. Seleccione **Control de Padres**. Si ha bloqueado anteriormente el acceso a Control de padres, será necesario introducir la contraseña.
3. Use la flecha hacia arriba o hacia abajo (▲/▼) para resaltar el menú **Bloquear Entrada**.
4. Pulse el botón **OK** o la flecha hacia la derecha (▶) para mostrar la pantalla de Lista de Fuentes.
5. Pulse la flecha hacia arriba o hacia abajo (▲/▼) para marcar el cuadro para bloquear la entrada. Cuando usted sintonice esa entrada, necesitará introducir la contraseña para ver el canal.
6. Pulse el botón **OK** para confirmar su selección. Aparecerá el icono de un candado cerrado/abierto junto a la entrada seleccionada.



Menú Lenguaje

Para seleccionar el lenguaje preferido para todos los menús, siga los pasos que se indican a continuación: Usted puede elegir entre Inglés, Español o Francés.

1. Pulse **MENU** en el control remoto (aparece el menú principal).
2. Use la flecha hacia arriba o hacia abajo (▲/▼) para seleccionar **Lenguaje**.



3. Pulse el botón **OK** o la flecha hacia la derecha (▶) para mostrar la pantalla **Lenguaje**.
4. Use la flecha hacia arriba o hacia abajo (▲/▼) para seleccionar el idioma preferido para el menú.
5. Use la flecha hacia la izquierda o hacia la derecha (◀/▶) para seleccionar **Act** o **Des**.
6. Pulse el botón **MENU** o **CLEAR** para salir del menú.

Menú USB

La función USB en su televisor le permite reproducir archivos de audio (formato soportado: MP3) o mostrar imágenes (formato soportado: JPEG). Para utilizar esta función, siga estos pasos:

1. Pulse **MENU** en el control remoto (aparece el menú principal).
2. Use la flecha hacia arriba o hacia abajo (▲/▼) para seleccionar **USB**.
3. Pulse el botón **OK** o la flecha hacia la derecha (▶) para proceder a la pantalla **USB**. O, puede pulsar el botón **MEDIA** en el control remoto para mostrar la pantalla **USB** directamente. (Nota: si no está insertado ningún dispositivo USB, se muestra en la pantalla "**Medio no encontrado**", se soportan solamente dispositivos USB en formato FAT y sin particionar)

Explorador de medios: Seleccione **Explorador de medios**, pulse **OK** para entrar, luego pulse la flecha hacia abajo o hacia arriba (▲/▼) para seleccionar un archivo o una carpeta, pulse **OK** y use los siguientes menús:

Abrir – Selecciónelo para mostrar la lista de archivos/carpetas del dispositivo USB.

Miniatura – Selecciónelo para ver las miniaturas de las carpetas/archivos, sólo en caso de carpetas/archivos de imágenes.

Diaporama – Selecciónelo para iniciar una presentación de las fotos. La línea de menú se atenúa si no hay archivos de imagen en la raíz del dispositivo USB actual.

Reproducir música – Selecciónelo para reproducir música. La línea de menú se atenúa si no hay archivos de música en la raíz del disco USB actual.

Volver – Selecciónelo para regresar al menú previo.

Ajuste de medios: Seleccione **Ajuste de medios**, pulse **OK** para entrar luego use los menús siguientes:

Ajuste de Foto – Selecciónelo para mostrar el submenú de **Ajustes de Fotos**.

Intervalo de las diapositivas – Seleccione el **Intervalo de las diapositivas: 5 Segundos, 10 Segundos, 20 Segundos**.

Efecto de presentación – Seleccione el **Efecto de presentación**.

Repetir presentación – Seleccione entre las opciones: **Activado/Desactivado**.

Tamaño miniatura – Seleccione el tamaño de la presentación de las miniaturas: **5X3 y 3X2**.

Ajuste de la Música – Selecciónelo para mostrar el submenú de **Ajuste de la Música**.

Modo de reproducción de música – Seleccione las opciones: **Una vez, Todo, Aleatorio**.

Repetir reproducción de música – Seleccione las opciones: **Activado/Desactivado**.

Reproducción automática de música – Seleccione las opciones: **Activado/Desactivado**.

4. Pulse el botón **MENU** para regresar al menú previo, o pulse **CLEAR** para salir.

Conexión USB

Usted puede conectar un dispositivo con salida USB a su televisor, o usar un dispositivo de memoria USB, sólo soporta formato FAT y dispositivo USB sin particiones.

Esta conexión le permite conectar un dispositivo de memoria Flash USB directamente o un dispositivo de almacenamiento masivo con USB, como una cámara de fotos digital, un multi-lector de tarjetas o un lector MP3. Si tiene una memoria USB, conéctela directamente en este conector. Si tiene un dispositivo con puerto USB, conecte un extremo del cable USB al puerto USB del dispositivo y el otro extremo al conector USB en el lateral del televisor. Para acceder y ajustar las opciones del dispositivo USB, vea el **Menú USB**.

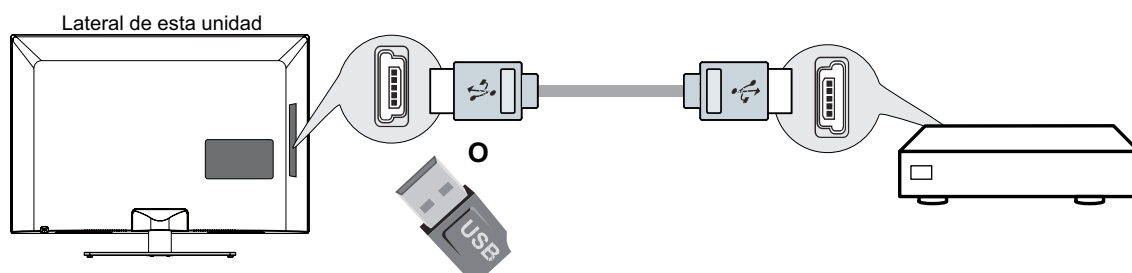

Capítulo 5 - Información adicional

Preguntas Frecuentes

¿Cuál es la manera más fácil de ver video de Alta Definición (HD)?

Conecte una antena local a la entrada **ANT/CABLE/SAT IN** para ver canales digitales locales gratis. Quizá deba comprar una antena. (Consulte mayor información en la página 10.)

Visite www.antennaweb.org si necesita ayuda para decidir el tipo de antena que debe utilizar de modo de recibir los canales digitales locales disponibles en su área. Ingresando su ubicación, este programa de encuadramiento le indica las emisoras analógicas y digitales locales que están disponibles si se utiliza determinado tipo de antena.

¿Existen otras formas de ver video de alta definición?

Además de utilizar una antena aérea como se mencionó arriba, puede utilizar un convertidor para recibir video digital. Comuníquese con la compañía de cable o el proveedor de servicio de satélite para adquirir programación digital y solicíteles que conecten el convertidor de manera de asegurar la mejor visualización de canales posible.

¿Cómo puedo distinguir un canal analógico de uno digital?

Pulse el botón **INFO** para mostrar el **Cuadro de información del canal**. Observe la esquina inferior derecha de la pantalla. El punto (•) aparece para los canales digitales, si no hay un punto, es un canal analógico.

¿Por qué hay barras en la pantalla y cómo puedo borrarlas?

La mayoría de video digital se envía en formato 16/9, el cual llena su pantalla, pero algunas veces se envía en formato 4/3, el cual no llena su pantalla. Depende de cómo la emisora o el dispositivo conectado al televisor formatee el video. Si aparecen barras en la pantalla, oprima el botón **ZOOM +/-** para utilizar un formato diferente que pueda eliminar las barras. Algunas barras no se pueden eliminar debido a la manera en que las emisoras transmiten el formato. El formato cambia a medida que presiona el botón **ZOOM +/-** y el tipo de formato se muestra en la parte inferior izquierda de la pantalla. Para mayor información sobre los formatos de pantalla, vaya a la página 18.

¿Por qué la búsqueda de canales encuentra muchos canales pero cuando trato de sintonizarlos no se ve nada?

Algunos canales habilitados por la empresa de cable no tienen programación, p. ej., video a petición. Cuando los canales no se encuentran disponibles, la pantalla de su televisor aparece en blanco o borrosa. Posiblemente desee eliminar esos canales de la lista de canales. Elimínelos a través del menú Lista de Canales. Consulte información adicional en la página 24.

¿Por qué la primera búsqueda de canales tarda tanto?

Si tiene canales analógicos y digitales, el televisor buscará todos los canales disponibles en la lista de canales. Si tiene canales digitales, el televisor buscará además los canales codificados, no codificados y secundarios relacionados a dicho canal digital.

Resolución de Problemas

La mayoría de los problemas que puede experimentar con su televisor pueden corregirse consultando la siguiente lista de resolución de problemas.

Problemas con el Televisor

El televisor no enciende.

- Asegúrese que el televisor esté enchufado.
- Revise el tomacorriente de pared (o el cable de extensión) para asegurarse que funciona correctamente conectando otro dispositivo.
- Los controles del panel de la TV pueden estar bloqueados (inhabilitados). Utilice el mando a distancia para desbloquear los controles del panel de la TV.
- Seleccione la función Bloquear Botones en el menú Control de Padres y oprima **OK** para cancelar la selección del cuadro.

No hay imagen ni sonido pero el televisor está encendido.

- Quizás haya sintonizado una entrada donde no se ha conectado ningún componente. Si está intentando ver un componente conectado, oprima **INPUT** hasta que la imagen proveniente del componente aparezca.
- Tal vez la opción Tipo de Señal haya sido ajustada de forma incorrecta. Consulte instrucciones detalladas en la página 23.
- Puede ser que el canal esté en blanco. Intente cambiar de canal.
- Si está viendo su VCR y ésta se encuentra acoplada mediante un cable coaxial al conector **ANTENNA/CABLE/SAT IN**, sintonice el televisor en el canal 3 ó 4 (el que esté seleccionado por el interruptor 3/4 en la parte posterior de su VCR). Además, asegúrese que el botón TV/VCR de la VCR esté en el modo adecuado (oprime el botón TV/VCR de su VCR).

El sonido se escucha bien, pero la calidad de la imagen es pobre.

- Si obtiene una imagen en blanco y negro de un componente conectado al televisor, quizá acopló los cables de video en los conectores incorrectos. Un cable de video amarillo se acopla al conector de entrada VIDEO INPUT amarillo del lado o parte posterior del televisor; tres cables de video o un mazo de cables de video de componente (rojo, azul y verde) se acoplan a los conectores de entrada COMPONENT INPUT correspondientes de la parte posterior del televisor.
- Revise las conexiones de la antena. Cerciórese de que todos los cables estén firmemente acoplados a los conectores.

No hay sonido, pero la imagen se ve bien.

- Puede ser que se haya silenciado el sonido. Oprima el botón de aumentar volumen para restituir el sonido.
- Si está usando DVI, S-Video o Y, PB, PR, recuerde acoplar también los conectores de salida de audio izquierdo y derecho del dispositivo a los conectores AUDIO INPUT L y R del televisor.
- Puede que los ajustes de sonido no estén establecidos correctamente. Consulte información adicional en la página 22.
- Si su fuente de audio incluye sólo un conector o es una fuente de audio (monofónico), asegúrese de haber enchufado la conexión en el conector AUDIO INPUT izquierdo del televisor.

La pantalla aparece en blanco.

- Revise las conexiones. Si utilizó los cables amarillo, rojo y blanco para llevar a cabo la conexión, asegúrese que estén acoplados a los conectores de entrada VIDEO INPUT amarillo, rojo y blanco del lado o parte posterior del televisor, y no a los conectores de VIDEO OUTPUT de la parte posterior del televisor.
- Si está intentado ver algo que se está reproduciendo en un componente conectado al televisor (tal como un disco DVD), oprima **INPUT** hasta llegar al canal de entrada de video correcto.
- Asegúrese que el componente conectado al televisor esté encendido.
- Intente cambiar de canal.

Los botones del panel frontal no trabajan.

- Los controles del panel de la TV pueden estar bloqueados (inhabilitados). Utilice el mando a distancia para desbloquear los controles del panel de la TV, seleccionando la función de Bloquear Botón en el menú de Control Parental y pulsando la flecha izquierda o derecha (◀/▶) para desmarcar la casilla.
- Desenchufe el televisor 10 minutos y vuélvalo a enchufar. Encienda el televisor e intente de nuevo.

El televisor se apaga inesperadamente.

- Quizá se haya activado el circuito de protección electrónica debido a una descarga de corriente. Espere 30 segundos y vuelva a encender el televisor. Si este problema se presenta con frecuencia, es posible que su casa reciba un voltaje anormal muy alto o muy bajo.
- Desenchúfelo. Espere 10 minutos. Vuélvalo a enchufar.

No puedo seleccionar cierto canal.

- Tal vez el canal ha sido bloqueado o no ha sido aprobado mediante el menú **Control de Padres**.
- Si utiliza una VCR, asegúrese que el botón **TV/VCR** de la VCR esté en el modo adecuado (oprima el botón **TV/VCR** de su VCR).
- Oprima el botón **TV** y luego intente cambiar los canales.

La recepción estereofónica es ruidosa.

- Tal vez sea una emisora con poca potencia. Utilice el Menú Sonido y Tipo de Sonido para seleccionar Mono.

Aparece un recuadro negro en la pantalla.

- Puede ser que esté activada la función de Subtítulos. Revise Subtítulos en el menú Configuración. Consulte instrucciones adicionales en la página 26.

Está confrontando problemas con la conexión HDMI.

- Asegúrese que el componente HDMI o DVI esté encendido y que los cables estén firmemente conectados. Si aún confronta problemas, apague el componente y vuelva a conectarlo. Reajuste la potencia desenchufando el cable de alimentación y enchufándolo otra vez.
- Si está sintonizado a **HDMI 1**, **HDMI 2** o **HDMI 3 INPUT** y está recibiendo un mensaje en pantalla de Señal Inservible, oprima el botón **INFO** del control remoto. Si Adquiriendo Canal aparece en el **Cuadro de información del canal**, el dispositivo HDMI o DVI no está respondiendo. Comuníquese con el fabricante del dispositivo HDMI o DVI para obtener ayuda adicional.
- Si sintoniza **HDMI 1**, **HDMI 2** o **HDMI 3 INPUT** y ve nieve, el video viene y se va, o el video se tarda en aparecer, su componente HDMI o DVI tiene problemas para enviarle información acerca del video al televisor. Vuelva a conectar el dispositivo. Desenchufe y enchufe nuevamente el cordón de alimentación eléctrica para restablecer la alimentación. Si los problemas persisten, trate de conectar en vez en los conectores Y Pb Pr si estos están disponibles o póngase en contacto con el fabricante del componente HDMI o DVI para obtener ayuda adicional.
- Si aparecen barras negras a cada lado de la imagen, es posible que el componente que usted conectó tenga un interruptor o una opción de menú que le permita a usted cambiar la salida de calidad de imagen que corregirá esto. Elija 720p, o bien 1080i.

No funciona el control remoto.

- Quizá haya algo interfiriendo entre el control remoto y el sensor para control remoto en la parte frontal del televisor. Asegúrese que esté despejado el paso.
- Tal vez el control remoto no está apuntando directamente al televisor.
- Es posible que las baterías del control remoto tengan poca carga, estén descargadas o estén mal instaladas. Instale baterías nuevas en el control remoto.

No funciona el control remoto.

Este televisor usa nuevos códigos de control remoto y puede no ser compatible con su control remoto universal actual (por ejemplo controles remotos de receptores satélite, de descodificadores de cable, genéricos universales, etc.). En un futuro próximo, los nuevos controles remotos universales disponibles podrán recoger los nuevos códigos de los televisores.

Está teniendo problemas con V-Chip/Control de padres.

Si los límites de clasificación no funcionan, debe bloquear la configuración. Entre en el menú principal (pulse MENU en el control remoto), seleccione Control de padres. Seleccione V-Chip y luego pulse la flecha hacia la izquierda o hacia la derecha (◀/▶) para proceder a la pantalla siguiente. La opción Activar Niveles está resaltada. Pulse la flecha hacia la izquierda o hacia la derecha (◀/▶) para seleccionar Act para que los límites de clasificación tengan efecto.

La V-Chip no me permite ver programas, aunque no están clasificados como violentos.

Quizá a la película se le haya asignado la condición NR ("no clasificada"). Después de bloquear la clasificación para películas, deberá configurar NR en Ver Separadamente, a fin de poder ver películas con clasificación NR.

¿Qué más puedo hacer?

Si ha utilizado la sección de Resolución de Problemas y nada ha solucionado su problema, intente reiniciar su televisor. Tenga en cuenta que al reiniciarlo, quizá sea necesario realizar de nuevo el proceso de instalación. Para reiniciar el televisor, desconecte el cable de alimentación del tomacorriente de la pared o de la extensión. Mantenga el televisor desconectado durante 5 minutos. Luego, enchufe el televisor y enciéndalo. Verifique que se haya corregido el problema. Si el problema continúa, entonces visite www.tclusa.com para actualizar la preguntas más comunes (FAQ's) o contacte con el Servicio de Asistencia al Cliente de TCL en el número indicado en la Garantía en el apartado "Cómo obtener servicio".

Cuidado y Limpieza

Precaución: APAGUE el televisor antes de limpiar.

Puede limpiar el televisor según sea necesario, con un paño suave sin pelusa. Asegúrese de limpiar ocasionalmente las ranuras de ventilación del mueble para garantizar una ventilación adecuada.

IMPORTANTE: Nunca use limpiadores fuertes como, por ejemplo, limpiadores a base de amoníaco o polvos abrasivos. Estos tipos de limpiadores ocasionan daños al televisor. También se puede limpiar la pantalla del televisor con un paño suave sin pelusa. Tenga cuidado de no rayar ni manchar la pantalla. Si es necesario, puede usar un paño humedecido con agua tibia. Al limpiar, no rocíe la pantalla directamente con líquido ni deje que se deslice por la misma hacia el interior del televisor. Igualmente, nunca ponga vasos ni floreros llenos de agua encima del televisor. Esto podría aumentar el riesgo de incendio, choques eléctricos y daños al televisor.

Explicación de las Clasificaciones de V-Chip

Sistema de Clasificación de V-Chip EE.UU.

TV-MA (Sólo para adultos) Específicamente diseñado para ser visto por adultos y quizá sea inadecuado para menores de 17 años. Contiene uno o más de los siguientes temas: lenguaje indecente y grosero (L), actividad sexual explícita (S) o violencia vívida (V).

TV-14 (Se les advierte firmemente a los padres) Contiene material que muchos padres podrían considerar inadecuado para menores de 14 años. Se les insta firmemente a los padres a vigilar más cuidadosamente este programa y a no dejar que menores de 14 años lo vean sin supervisión. Este programa contiene uno o más de los siguientes temas: diálogos intensamente sugerentes (D), lenguaje vulgar y subido de tono (L), situaciones sexuales intensas (S) o violencia intensa (V).

TV-PG (Se sugiere la orientación de los padres) Contiene material que algunos padres pueden considerar inadecuado para los niños. Quizá muchos padres prefieran verlo junto con sus hijos. Este programa contiene uno o más de los siguientes temas: algunos diálogos intensamente sugerentes (D), lenguaje vulgar poco frecuente (L), algunas situaciones sexuales (S) o violencia moderada (V).

TV-G (Adulto presente) La mayoría de los padres podría considerar este programa adecuado para cualquier edad. Contiene pocos diálogos (D) o situaciones sexuales (S) o ninguno, sin lenguaje subido de tono (L), o poca violencia o ninguna (V).

TV-Y7 (Dirigido a niños de 7 años y mayores) Diseñado para niños cuya edad sea 7 años o más. Quizá sea más apropiado para niños que ya hayan alcanzado la madurez suficiente para discernir entre la ficción y la realidad. Los temas y elementos de este programa pueden contener fantasía violenta (FV) o comedia violenta moderadas, o pueden asustar a los menores de 7 años.

TV-Y (Para todos los niños) Los temas y elementos de este programa están diseñados para un público joven que incluya niños entre 2 y 6 años de edad. No se cree que pueda asustar a los niños más pequeños.

Sistema de Clasificación de V-Chip para Inglés de Canadá

18+ (Adultos) Programación diseñada para adultos de 18 años y mayores. Podría contener elementos de violencia, lenguaje y material de carácter sexual que podría hacerlo inapropiado para menores de 18 años. Lineamientos sobre violencia: Podría contener violencia esencial para el desarrollo de la trama, los personajes o el tema, diseñada para adultos. Otros lineamientos sobre el contenido: Podría contener lenguaje vívido y representaciones explícitas de desnudos o actividad sexual.

14+ (Audiencia de 14 años y mayores) La programación contiene temas o contenido que podría ser inadecuado para menores de 14 años. Se les insta firmemente a los padres a ejercer discreción si permiten que preadolescentes y adolescentes jóvenes vean estos programas. Lineamientos sobre violencia: Podría contener escenas de violencia intensa. Podría tratar sobre temas para adultos y asuntos sociales de una manera realista. Otros lineamientos sobre el contenido: Podría contener escenas de desnudos y/o actividad de carácter sexual. Podría contener uso regular de lenguaje obsceno.

PG (Orientación de los padres) Programación diseñada para todo público pero podría ser inadecuada para los niños (menores de 8 años). Los padres podrían considerar parte del material inapropiado para ser visto sin supervisión por niños entre 8 a 13 años de edad. Lineamientos sobre violencia: Las descripciones de conflictos y/o agresiones serán limitadas o moderadas; podrían contener violencia física, fantástica o sobrenatural. Otros lineamientos sobre el contenido: Podría contener lenguaje profano moderado o lenguaje sugestivo reducido. Podría contener además algunas escenas breves de desnudos.

G (Para todo público) Programación considerada aceptable para todas las edades. Aunque no ha sido diseñada específicamente para niños, se entiende que los niños podrían formar parte del público. Lineamientos sobre violencia: Contiene muy poca violencia, ya sea física, verbal o emocional. Se relaciona con temas que podrían asustar a niños pequeños, no muestra escenas reales de violencia, lo cual minimiza o disimula los efectos de actos de violencia. Otros lineamientos sobre el contenido: Podría contener algunas expresiones inofensivas, mas ningún lenguaje obsceno ni desnudos.

C8+ (Niños de 8 años y mayores) Programación usualmente considerada aceptable para que niños de 8 años y mayores vean sin necesidad de contar con la supervisión de un adulto. Lineamientos sobre violencia: La violencia no se representa como la manera preferida, aceptable o única de resolver conflictos ni alienta a los niños a imitar actos peligrosos que pudieran ver por televisión. Las descripciones reales de violencia son poco frecuentes, discretas, de poca intensidad y presentan las consecuencias de tales actos. Otros lineamientos sobre el contenido: No contiene lenguaje obsceno, desnudos ni material de carácter sexual.

C (Niños) Programación diseñada para niños menores de 8 años. Lineamientos sobre violencia: Se presta cuidadosa atención a los temas que pudieran amenazar el sentido de seguridad y bienestar de los niños. No contiene escenas realistas de violencia. La representación de comportamiento agresivo es poco frecuente y se limita a representaciones que son claramente imaginarias, cómicas o irreales. Otros lineamientos sobre el contenido: No contendrá lenguaje ofensivo, desnudos ni contenido de carácter sexual.

Sistema de Clasificación de V-Chip para Francés de Canadá

18 ans + (Adultos) Programación diseñada para adultos solamente. Este programa contiene violencia continua o escenas extremadamente violentas.

16 ans + (Audiencia de 16 años y mayores) Programación inapropiada para menores de 16 años. Este programa contiene frecuentes escenas de violencia o escenas intensamente violentas.

13 ans + (Audiencia de 13 años y mayores) La programación podría ser inadecuada para niños menores de 13 años. Este programa puede contener varias escenas violentas o una o más escenas lo suficientemente violentas para lograr afectarlos. Se recomienda enfáticamente la compañía de un adulto para niños menores de 13 años que vean este tipo de programa.

8 ans + (Audiencia de 8 años y mayores) No se recomienda para niños pequeños. Este programa es adecuado para casi todas las edades, pero contiene violencia moderada u ocasional que podría perturbar a niños pequeños. Por lo tanto, se recomienda que los niños pequeños (menores de 8 años), quienes no saben distinguir entre la realidad y la ficción, vean estos programas en compañía de un adulto.

G (Todas las edades) Este programa es adecuado para público de todas las edades. No contiene violencia, o la violencia que pudiera contener es mínima o se presenta de una manera humorística, en forma de caricaturas, o de una manera irreal.

Especificaciones del televisor

Sistema de difusión	NTSC-M sistema EE.UU. Estándar ATSC (8VSB), QAM
Canales en recepción	VHF 2-13
	UHF 14-69
	CATV 14-36 (A)-(W)
	37-59 (AA)-(WW)
	60-85 (AAA)-(ZZZ)
	86-94 (86)-(94)95-99 (A-5)-(A-1)
	100-135 (100)-(135)
	01 (4A)
Tipo de sintonizador	Frecuencia sintetizada
Frecuencia de actualización de Pantalla	60 Hz

Garantía Limitada de TTE Technology, Inc. (“TTE”)

TODOS LOS MODELOS LCD/LED

SALVO HASTA EL PUNTO QUE LAS LEYES APLICABLES LO PROHÍBAN, ESTA GARANTÍA NO CUBRE, Y SEGÚN SE DESCRIBE ABAJO TTE EXPRESAMENTE EXCLUYE, TODA GARANTÍA VIGENTE Y EMERGENTE CON RESPECTO A CUALQUIER PRODUCTO UTILIZADO PARA PROPÓSITOS INSTITUCIONALES U OTROS PROPÓSITOS COMERCIALES (INCLUYENDO PERO NO LIMITÁNDOSE A PROPÓSITOS DE ALQUILER).

Qué cubre su Garantía: Defectos en materiales y mano de obra al propietario original de este producto TCL cuando ha sido comprado en un punto de venta autorizado de productos de la marca TCL y que estén embalados con esta declaración en la garantía.

Nuevos televisores LCD/LED

Por cuánto tiempo después de su compra:

- Dos años (2) desde la fecha de compra para piezas.
- Dos años (2) desde la fecha de compra para mano de obra.

Qué hacemos nosotros:

- A discreción de TTE, pagar a un Centro de Servicio Autorizado TCL los gastos de mano de obra y de piezas para reparar su televisor, o reemplazar su televisor con una unidad nueva o reconstruida/remanufacturada. Consulte “Cómo obtener el servicio”.

Cómo obtener el servicio:

- Llame al **1-877-300-8837**. Por favor tenga a mano la fecha de compra de la unidad, el lugar de compra y el número de serie/modelo. Puede encontrar la información del número de serie/modelo en la parte trasera de su unidad.
- Un representante le resolverá su problema por teléfono. Si se determina que su unidad necesita reparación, el lugar del servicio será a discreción exclusiva de TTE dependiendo del estado de la Garantía Limitada de TTE.
- A entera discreción de TTE, pantallas de televisores de 32” o más pequeñas se reparará o en Centros de Reparaciones TCL autorizados o se cambiarán directamente por una unidad nueva o reacondicionada/reparada. A entera discreción de TTE, pantalla de televisión de 33” a 55” serán o reparadas en un Centro de Reparaciones autorizado TDL o reparadas en su propia casa. Si se repara en un Centro de reparaciones autorizado TCL, TTE no es responsable de los costes de transporte hasta el Centro de Reparaciones autorizado TCL. Sin embargo, TTE pagará de envío de vuelta. TTE le proporcionará instrucciones para el embalaje y el envío de la unidad. Tiene que presentar la prueba de compra en forma de factura de venta o un albarán de recibo de un distribuidor autorizado, que es la evidencia de que el producto está en garantía, para obtener el servicio de garantía.

Qué es lo que no cubre la garantía:

- Instrucción para el cliente. (Su manual del usuario describe como instalar, ajustar y utilizar su unidad. Cualquier información adicional debería obtenerla de un Distribuidor autorizado.)
- Instalación y ajustes relacionados.
- Daños a causa de métodos de instalación no aprobados.
- Problemas con la recepción de la señal no causados por su unidad.
- Daños causados por el uso indebido o negligencia.
- Baterías.
- Televisores que se hayan modificado o incorporado a otros productos o que se utilicen para fines institucionales o comerciales (incluyendo pero no limitándose a propósitos de alquiler).
- Una unidad comprada o a la que se le haya hecho mantenimiento fuera de los EE.UU.
- Una unidad vendida como se encuentre o con todas sus fallas
- Causas de fuerza mayor, como por ejemplo, entre otros, daños causados por rayos.
- Daños especiales, incidentales o consecuentes.

Registro del Producto:

Por favor registre su compra TCL on-line en www.tclusa.com. Será más fácil contactar con usted en caso necesario. No es necesario registrarse para la cobertura de la garantía.

Limitación de la Garantía:

- **ESTA GARANTÍA ES LA ÚNICA GARANTÍA APLICABLE PARA ESTE PRODUCTO. NINGUNA INFORMACIÓN ORAL O ESCRITA PROPORCIONADA POR TTE TECHNOLOGY, INC., SUS AGENTES O SUS EMPLEADOS IMPLICA GARANTÍA NI EXCEDE O MODIFICA EN MEDIDA ALGUNA EL ALCANCE DE ESTA GARANTÍA.**
- **LA REPARACIÓN O EL REEMPLAZO SEGÚN LO DISPUESTO BAJO ESTA GARANTÍA ES REMEDIO EXCLUSIVO DEL CONSUMIDOR. TTE TECHNOLOGY, INC. NO SERÁ RESPONSABLE DE DAÑOS ESPECIALES, INCIDENTALES O EMERGENTES QUE RESULTEN DEL USO DE ESTE PRODUCTO O DEL INCUMPLIMIENTO DE CUALQUIER GARANTÍA EXPRESA O IMPLÍCITA DE ESTE PRODUCTO. ESTA EXCLUSIÓN DE RESPONSABILIDAD DE LAS GARANTÍAS Y GARANTÍA LIMITADA ESTÁ REGULADA POR LAS LEYES DEL ESTADO DE CALIFORNIA. SALVO EN LA MEDIDA EN QUE LAS LEYES APLICABLES LO PROHÍBAN, TODA GARANTÍA IMPLÍCITA DE COMERCIALIZACIÓN O ADECUACIÓN PARA UN PROPÓSITO EN PARTICULAR CONCERNIENTE A ESTE PRODUCTO SE LIMITA A LA GARANTÍA Y AL PERIODO DE GARANTÍA APLICABLES AQUÍ ESTABLECIDOS.**

Cómo se relacionan las leyes estatales con esta garantía:

- Algunos estados no permiten la exclusión o la limitación de daños incidentales o emergentes, o la limitación en la duración de una garantía implícita, de modo que las limitaciones o exclusiones anteriores pueden no aplicarse en su caso.
- Esta garantía le confiere derechos legales específicos; según el estado, puede disfrutar además de otros derechos.

Si compró la unidad fuera de los Estados Unidos o busca disfrutar de la garantía fuera de los Estados Unidos: Esta garantía no es aplicable. Póngase en contacto con su distribuidor y solicite información acerca de la garantía.

Solicitudes de mantenimiento que no impliquen defectos materiales o de mano de obra no están amparadas por esta garantía. El costo de tales solicitudes de mantenimiento es responsabilidad exclusiva del comprador.

Fabricado bajo licencia de Dolby Laboratories.

“Dolby” y el símbolo doble D son marcas comerciales registradas de Dolby Laboratories.

Información de la FCC

Este equipo ha sido probado, y se consideró que cumple con los límites de los aparatos digitales de Clase B, de acuerdo con las especificaciones de la Parte 15 de las Reglas de la FCC. El objetivo de estos límites es ofrecer una protección razonable contra interferencias nocivas en una instalación residencial. Este equipo genera, utiliza y puede radiar energía de radiofrecuencia y, si no se instala y utiliza de acuerdo con estas instrucciones, puede generar interferencia perjudicial para las radiocomunicaciones. Sin embargo, no se garantiza que no se producirá interferencia en una instalación en particular. Si su equipo causa interferencia perjudicial para la recepción de radio o televisión, que puede averiguar apagando y encendiendo el equipo, intente corregirla mediante uno o varios de los siguientes procedimientos:

- Vuelva a orientar o cambie de lugar la antena receptora.
 - Aumente la separación entre el equipo y el receptor.
 - Conecte este equipo a un tomacorriente en un circuito diferente al que esté conectado el receptor.
 - Consulte al distribuidor o a un técnico experimentado de radio y televisión para solicitar asistencia.
- Este aparato digital Clase B cumple con la norma canadiense ICES-003.

No envíe ningún producto a la dirección de Corona que aparece en este manual o en la caja de cartón. Esto sólo ocasionará retrasos en el servicio a su producto.

TTE

TTE Technology, Inc.

1255 Graphite Drive Corona, CA 92881

©2011 TTE Technology, Inc.

TCL y marcas asociadas son marcas comerciales de TCL S.A.

utilizadas bajo licencia para TTE Corporation.

Impreso en China

Número de parte: 72-F12C8B-XNA1C