

Installing the table stand (Instalación de la base de mesa)

Please put the TV face down on a safe surface and ensure the surface is flat and is able to support the TV, then install the table stand to the TV as follows:

Ponga el TV boca abajo sobre una superficie segura y asegúrese de que la superficie sea plana y de que pueda soportar el TV, entonces instale en el TV la base de apoyo de sobremesa de la manera siguiente:

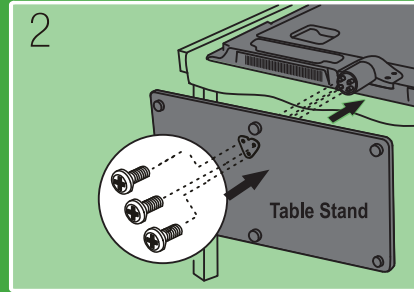

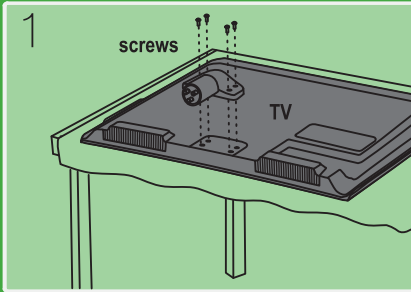



REMINDER:
Please keep the original carton box and packaging in order to protect the TV if moved or stored.

RECORDATORIO:
Conserve la caja de cartón y el material de embalaje originales para proteger el televisor al moverlo o almacenarlo.

If you want to mount your TV to the wall, please purchase a VESA 100mm x 100mm and four M4 screws.
Si desea montar su TV en la pared, compre un VESA de 100 mm x 100 mm y cuatro tornillos M4.

Identifying cables (Identificación de los cables)

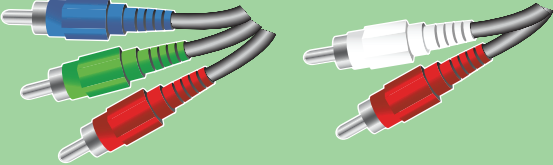
Your TV has several connection types for connecting devices. For the best video quality, connect a device to the best available connection.
Su TV tiene varios tipos de conexión para diferentes dispositivos. Para la mejor calidad del video, conecte un dispositivo a la mejor conexión disponible.

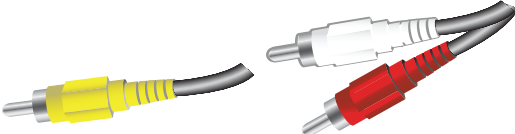
Connection type Tipo de conexión	Video quality Calidad del video	Cable connector Conector de cable
 HDMI video/audio Video/audio HDMI	Best La mejor	
OR		
 Component video and analog audio Video componente y audio analógico	Better Mejor	
OR		
 Composite video and analog audio Video compuesto y audio analógico	Good Buena	

TCL
The Creative Life

QUICK SETUP GUIDE

Graphics contained within this publication are presentation only

Need assistance?
visit our website at www.tclusa.com
or call 1-877-300-8837

COLOR YOUR WORLD



Connection & Setup

Conexión y configuración

1 Antenna/cable connection
 Conexión de la antena y el cable
 Outdoor or Indoor Antenna
 Antena exterior o interior

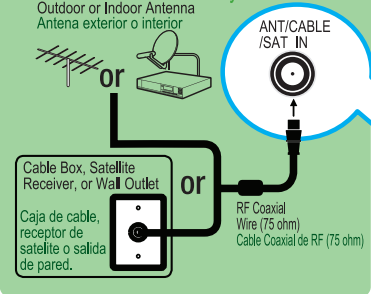

HDMI connection as an alternative to cable input
 La conexión HDMI es una alternativa a la entrada de cable

2 Power connection
 Conexión de la alimentación



3 Turn on the TV
 Encienda el TV

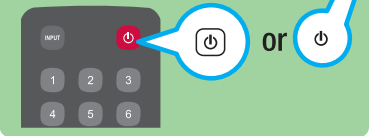

Note: Not all the cables are supplied with this unit. Please purchase the necessary cables.

Nota: No todos los cables se suministran con esta unidad. Compre los cables necesarios.

4 Initial Setup
 Configuración inicial

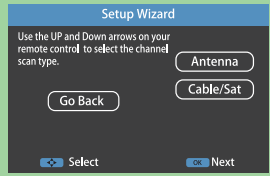
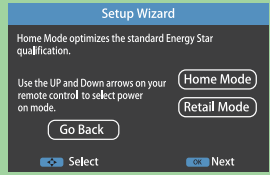

External Component Connection (Conexión de componentes externos)

DVD or Blu-ray Player Satellite Receiver, Cable Box or Game Station
 Reproductor DVD o Blu-ray, Receptor de satélite, decodificador de TV por cable o estación de juegos

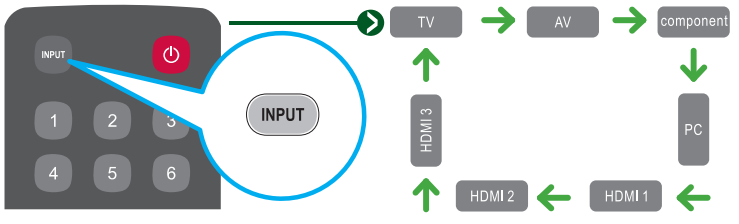
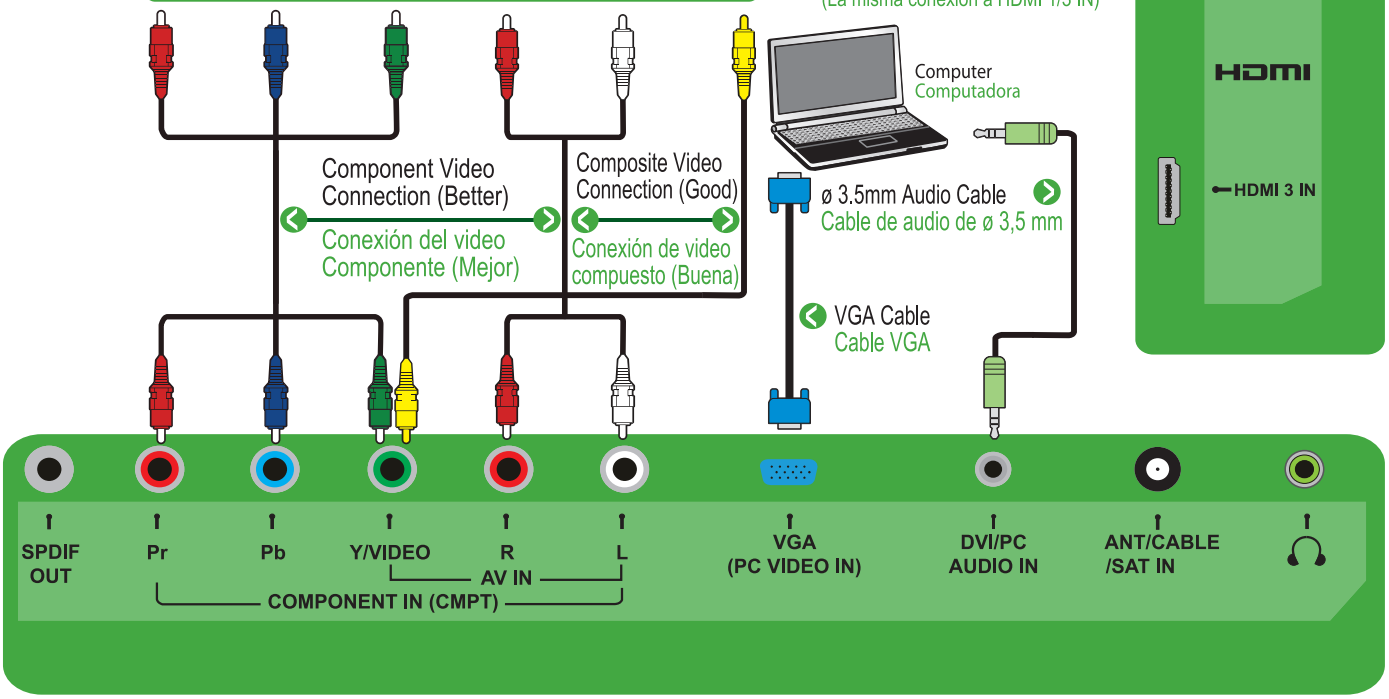
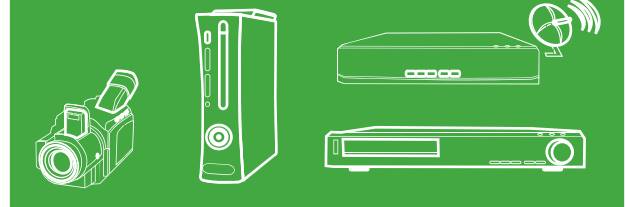

¿Necesita asistencia?
 Visite nuestro sitio Web en www.tclusa.com
 o llame al 1-877-300-8837